



DÉPLIANT PROMOTIONNEL

01/10/2023 - 31/03/2024

NOUVEAUTÉS













Article	Page
TD002GZ04	6
HR010GZ01	7
GA050GZ	11
CE002GZ01	12
JV001GZ01	16
JV001GM201	16
ADP12	21
CF003GZ	22
CW004GZ	23
DDF489RTJ	29
DHP489RTJ	29
DBO484ZJ	42
DBO382ZJ	42
DMC300ZJ	45
DMC300RTJ	45
DDF489ZJ	54
DHP489ZJ	54
DCX200C	57
DCX201C	57
RP2302FC07	92
HW001GZ	107
DDG461Z	108
DG002GZ	108

PROMOTIONS

Article	Promotion	Page
DF001GM201	E-05337 + E-05094	5
HP001GM201	E-05337 + E-05094	5
TD001GD201	DEAML006G	6
TD001GM201	DEAML006G	6
TW007GD201	E-16586	10
CE001GZ	E-12996	12
LS002GZ01	DEBWST06	17
LS004GZ01	DEBWST06	17
LS003GZ01	DEBWST06	17
DK0114G201	BL4025	18
DK0124G201	BL4025	18
DK0125G301	BL4040	18
DK0126G401	BL4040 + DC40RA	19
DK0128G601	191J97-1	19
DHR243RTJ	BL1850B	30
DHR243Z	D-42444	30
DHR243T1J	D-42444	30
DTW300RTJ	E-08458	33
DTD153RTJ	194281-7	35
DHS680RTJ	BL1850B	38
DBO380RTJ	BL1830B	42
DBO381RTJU	BL1830B	42
DCE090ZX1	E-03006-25	45
DCE090T2X1	E-03006-25	45
DGA506T1J	D-18770-10	46
DGA508T1J	D-18770-10	46
DGA506RTJ	BL1830B	46
DGA508RTJ	BL1830B	46
DTR180ZJ	191A57-9	48
DLX2289T3J	BL1830B	51
DLX2189T3J	BL1830B	51
DLX2440TJ	BL1830B	51
DLX2236TJ1	BL1830B	51
DLX2235T3J	BL1830B	51
DLX2434TJ	BL1830B	51
DLX2194PTJ	BL1830B	51
DLX2245PT1	BL1830B	51
DLX2418TJ	BL1830B	53
DLX4159TJ	2X BL1830B	53
DLX5070TJ	2X BL1830B	53
DLX5071TJ	2X BL1830B	53
DLX6115JX1	3X BL1830B	53
DLX1036TJ1	3X BL1830B	53
DLX1108TJ1	3X BL1830B	53
CLX2285AX2	DEAML103	62
DCL182Z	199491-1 + 199971-7	68
DCL280FZW	191D71-3 + 199971-7	68
DVC863LZ	2X BL1830B	74
HR4013C	P-52445	78
HR4511C	P-52445	78
HR5212C	P-52445	78
HM0871C	E-20236	79
HM1812	D-54972	80
LS1019	DEBWST06	95
LS1219	DEBWST06	95
SKR200Z	P-81315	99
SK105DZ	BL1021B + DC10SB	100
SK105GDZ	BL1021B + DC10SB	100
SK106DZ	BL1021B + DC10SB	100
SK106GDZ	BL1021B + DC10SB	100
SK10GDZ	197658-5	100
SK20GDZ	197658-5	100
SK40GDZ	197658-5	100
SK209GDZ	197658-5	100
SK312GDZ	197658-5	100
SK700DZ	197658-5	101
SK700GDZ	197658-5	101
DUC256Z001	E-08458	103
DUC356Z001	E-08458	103
DUC406Z001	E-08458	103
DUC306Z001	E-08458	103
UM600DSAEX	P-84470	103
DUM604RFEX	P-84470	103
DUM111SYX	P-84470	103
DUM604ZX	P-84470	103
DUX18Z	191P72-3	103
DUX60Z	191P72-3	103
UX01GZ	191P72-3	103
DCU180Z	199009-8 + BL1830B + DC18RC	105

COMBOPACKS

Article	Page
Combopacks XGT	18-19
Combopacks LXT	51-53
Combopacks CXT	62
Combopacks meuleuses	51, 88
Combopacks scies	38, 93
Combopacks jardin	102

	Outils sur accu	5
	Aspirateurs	68
	Marteaux de perforation et démolition	77
	Perceuses	81
	Fixation	82
	Métal	83
	Meuleuses	84
	Béton	89
	Bois	90
	Outils pneumatiques	98
	Lasers	99
	Outils de jardinage	102

MAKITA OPÈRE CONFORMÉMENT AUX DIRECTIVES DE L'EPTA



EPTA est l'abréviation de « European Power Tool Association » qui est une association des principaux fabricants d'outillage électroportatif. L'EPTA établit des directives obligatoires garantissant des spécifications et des données uniformes et comparables. Par exemple, il existe des recommandations pour le poids (sans câble mais avec tous les accessoires nécessaires à une utilisation normale), pour l'énergie de frappe, etc.

Avant l'introduction de l'EPTA, chaque fabricant avait son propre standard, raison pour laquelle les indications différaient d'un fabricant à l'autre et n'étaient donc pas comparables.

Afin de vous informer le plus correctement possible, Makita mesure exclusivement selon les directives de l'Epta. Dans tous nos supports médiatiques (catalogues, dépliants, site web, etc.), seules les valeurs conformes aux directives EPTA sont utilisées.

XGT

40V *Li-ion* max



Next Generation Technology

XGT est une nouvelle plateforme avec des machines, batteries et chargeurs spécifiques. La combinaison de la technologie de moteur éprouvée de Makita, du contrôle électronique avancé et des accus 40Vmax de haute qualité offre une solution impressionnante pour l'utilisateur le plus exigeant. La plateforme XGT vient compléter les plateformes CXT et LXT existantes sans toutefois les remplacer. Elle constitue la prochaine étape logique vers un avenir sans fil et offre une solution alimentée par batterie pour les applications les plus difficiles.

Communication digitale

Sur la plateforme XGT, les machines, les accus et le chargeur peuvent désormais communiquer entre eux d'une façon digitale grâce à la nouvelle électronique intégrée. Il en résulte une gestion parfaite de l'énergie, des performances optimales et, de plus, une protection efficace de tous les composants sous des charges extrêmes.

Chargement optimal

Processus de chargement optimisé digitalement avec deux ventilateurs pour un contrôle parfait de la température et un ajustement actif continu du processus de chargement. Le résultat est des temps de charge encore plus rapides et une durée de vie de la batterie plus longue.



L'innovation la plus récente dans le monde de l'outillage électroportatif



PUISSANT



POUR LE FUTUR



INTELLIGENT



FIABLE

VISSEUSES-PERCEUSES (À PERCUSSION) SUR ACCU



HP001G / DF001G

- Couple max. jusqu'à 140 Nm
- Vitesse jusqu'à 35 % plus rapide
- Résistante au travail continu sous charge élevée

HP / DF001G	135
LXT 18 V	100

Basse Vitesse Haute

Vitesse de rotation jusqu'à 35 % plus rapide et couple plus élevé
Permet l'accomplissement de plus de travail en moins de temps.

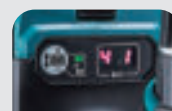

41 réglages de couple électroniques
Pour une plage de réglage plus large et une plus grande précision.



Extrêmement compact
24 mm plus courte comparée à la variante LXT.



Active Feedback sensing Technology
Éteint la machine en cas de pivotement soudain.

DF001GM201 & HP001GM201 :
ceinture porte-outils E-05337 + étui E-05094 gratuits

	DF001GZ01	DF001GM201	DF002GZ01	DF002GD201	HP001GZ01	HP001GM201	HP002GZ01	HP002GD201	
Tension	36 V (40Vmax)	36 V (40Vmax)	36 V (40Vmax)	36 V (40Vmax)	36 V (40Vmax)	36 V (40Vmax)	36 V (40Vmax)	36 V (40Vmax)	
Accus fournis	0	2 x BL4040	0	2 x BL4025	0	2 x BL4040	0	2 x BL4025	
Chargeur	-	DC40RA	-	DC40RA	-	DC40RA	-	DC40RA	
Couple mou / franc max.	68 / 140 Nm	68 / 140 Nm	30 / 64 Nm	30 / 64 Nm	68 / 140 Nm	68 / 140 Nm	30 / 64 Nm	30 / 64 Nm	
Mandrin	1,5-13 mm	1,5-13 mm	1,5-13 mm	1,5-13 mm	1,5-13 mm	1,5-13 mm	1,5-13 mm	1,5-13 mm	
Fonction percussion	-	-	-	-	✓	✓	✓	✓	
Poids	2,7 kg	2,7 kg	2,5 kg	2,5 kg	2,7 kg	2,7 kg	2,6 kg	2,6 kg	
Prix en €	Hors TVA	€ 275,00	€ 739,00	€ 175,00	€ 535,00	€ 285,00	€ 739,00	€ 185,00	€ 549,00
	TVA incl.	€ 332,75	€ 894,19	€ 211,75	€ 647,35	€ 344,85	€ 894,19	€ 223,85	€ 664,29

NEMESIS

Forets 4 taillants avec têtes en métal dur soudées au laser

WWW.MAKITA.BE

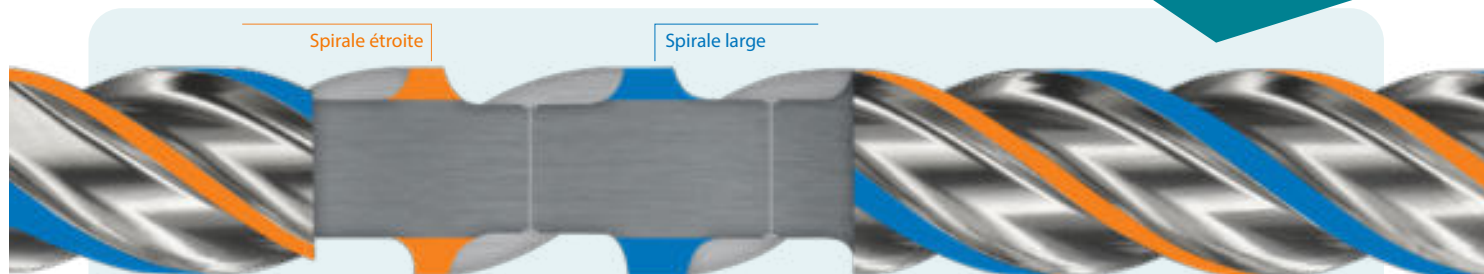

Spirale étroite

Spirale large

Vitesse accrue

Usage intensif

Vitesse plus élevée

- > La spirale étroite permet de réduire la friction et d'accélérer les performances de perçage !
- > Élimination plus aisée des débris de perçage grâce au foret soudé au laser et à la double spirale.
- > Forets en carbure soudés au laser jusqu'à Ø16 mm.

Travaux difficiles

- > La spirale large assure le renforcement structurel du noyau et réduit l'usure.
- > Grâce à sa conception robuste, le foret Nemesis II est sûr, adapté aux travaux difficiles et ne se bloque pas sur les ronds à béton.

Durée de vie plus longue

- > Résistance accrue à la surchauffe grâce au foret soudé au laser.
- > Le foret monobloc en métaux durs garantit des vibrations faibles et des performances de perçage optimales.



VISSEUSES À CHOCS SUR ACCU



TD002G

- Le mécanisme de marteau à double ressort offre un plus grand confort dans un large éventail d'applications, des travaux légers aux travaux lourds.
- Excellent éclairage de la pièce grâce à 4 LED



TD003G

- Moins de fonctions supplémentaires que le modèle TD001G/TD002G mais un rapport qualité/prix exceptionnel
- Choix simple de l'énergie de frappe : quatre modes et un mode T (pour le serrage de vis autoforeuses dans le métal fin)



Promo :
DEAML006G gratuit
avec TD001GD201 et
TD001GM201

NOUVEAU

	TD003GZ01	TD001GZ02	TD001GD201	TD001GM201	TD002GZ04	
Tension	36 V (40Vmax)	36 V (40Vmax)	36 V (40Vmax)	36 V (40Vmax)	36 V (40Vmax)	
Accus fournis	-	-	2 x BL4025	2 x BL4040	-	
Chargeur	-	-	DC40RA	DC40RA	-	
Emmanchement d'embout	1/4" hex	1/4" hex	1/4" hex	1/4" hex	1/4" hex	
Couple max.	210 Nm	220 Nm	220 Nm	220 Nm	220 Nm	
Niveaux de force de percussion	4	4	4	4	4	
Modes d'assistance	1	6	6	6	6	
Poids	1,7-2,9 kg	1,7-2,9 kg	1,7-2,9 kg	1,7-2,9 kg	1,7-2,9 kg	
Prix en €	Hors TVA	€ 199,00	€ 269,00	€ 629,00	€ 729,00	€ 309,00
	TVA incl.	€ 240,79	€ 325,49	€ 761,09	€ 882,09	€ 373,89

NEXT GENERATION TECHNOLOGY

PERCEUSES D'ANGLE SUR ACCU



DA001GM101

- Couple très élevé (136 Nm)
- Deux vitesses mécaniques
- Débrayage de sécurité mécanique intégré

	DA001GZ01	DA001GM101
Tension	36 V (40Vmax)	36 V (40Vmax)
Accus fournis	-	1 x BL4040
Chargeur fourni	-	DC40RA
Régime	0 - 400 tr/min 0 - 1500 tr/min	0 - 400 t.p.m. 0 - 1500 tr/min
Couple franc	70/136 Nm	70/136 Nm
Mandrin	13 mm	13 mm
Poids	5,3 - 6,2 kg	5,3 - 6,2 kg
Prix en €	Hors TVA	€ 545,00
	TVA incl.	€ 659,45
		€ 829,00
		€ 1003,09

PERFO-BURINEUR SDS-PLUS SUR ACCU



HR010G

- Léger, compact et puissant
- Boîtier et poignée spéciaux qui atténuent les vibrations
- Disponible en option : Unité d'aspiration poussière DX16
- La solution idéale pour les petits diamètres !



HR010GZ01



HR007GM201



HR002GM204



HR009GZ02

NOUVEAU

	HR010GZ01	HR007GZ01	HR007GM201	HR002GZ02	HR002GM204	HR009GZ02	HR009GM202
Tension	36 V (40Vmax)	36 V (40Vmax)	36 V (40Vmax)	36 V (40Vmax)	36 V (40Vmax)	36 V (40Vmax)	36 V (40Vmax)
Accus fournis	-	-	2 x BL4040	-	2 x BL4040	-	2 x BL4040
Chargeur	-	-	DC40RA	-	DC40RA	-	DC40RA
Énergie de frappe	2,0 J	3,0 J	3,0 J	2,9 J	2,9 J	3,9 J	3,9 J
Ø béton	20 mm	28 mm	28 mm	28 mm	28 mm	30 mm	30 mm
Niveau de vibration (ah)	10,0 m/s ²	7,5 m/s ²	7,5 m/s ²	6,0 m/s ²	6,0 m/s ²	9,1 m/s ²	9,1 m/s ²
Unité d'aspiration poussière	DX16 : en option	DX15 : en option	DX15 : en option	DX14 : en option	DX14 : inclus	DX11 : inclus	DX11 : inclus
AWS	✓ (unité Bluetooth excl.)	✓ (unité Bluetooth excl.)	✓ (unité Bluetooth excl.)	✓	✓	✓ (unité Bluetooth excl.)	✓ (unité Bluetooth excl.)
Poids	2,9 - 4,5 kg	3,8 - 4,8 kg	3,8 - 4,8 kg	4,1 - 4,6 kg	4,1 - 4,6 kg	5,3 - 6,7 kg	5,3 - 6,7 kg
Prix en €	Hors TVA	€ 299,00	€ 359,00	€ 825,00	€ 479,00	€ 1 095,00	€ 1 115,00
	TVA incl.	€ 361,79	€ 434,39	€ 998,25	€ 579,59	€ 1 324,95	€ 1 349,15
						€ 649,00	€ 785,29

AFT Active feedback sensing technology

Cette technologie arrête immédiatement le moteur en cas de blocage soudain. De plus, certaines machines comme la HR002G, la HR007G et la HR009G ont intégré un accéléromètre qui détecte un mouvement brusque de la machine elle-même. Bref, le travail est plus sûr !



HR005G

- Excellent rapport puissance/poids
- Protection contre les contrecoups (AFT avec accéléromètre)
- Amortissement actif des vibrations (AVT)

Énergie de frappe
8,0 J



HR005GM202

HR006G

- 2 accus 40Vmax en série fournissent une puissance extrême
- Protection contre les contrecoups (AFT avec accéléromètre)
- Amortissement actif des vibrations (AVT)



Énergie de frappe
20,0 J



HR006GZ



	HR005GZ01	HR005GM202	HR006GZ
Tension	36 V (40 Vmax)	36 V (40 Vmax)	2 x 36 V (40 Vmax)
Accus fournis	-	2 x BL4040	-
Énergie de frappe	8,0 J	8,0 J	20,0 J
Cadence de chocs	1 450 - 2 900 min ⁻¹	1 450 - 2 900 min ⁻¹	1 100 - 2 250 min ⁻¹
Niveau de vibration (ah)	5 m/s ²	5 m/s ²	8,5 m/s ²
Capacité béton	40 mm	40 mm	52 mm
Vitesse à vide	250 - 500 min ⁻¹	250 - 500 min ⁻¹	250 - 310 min ⁻¹
AWS	✓	✓	✓ (unité Bluetooth excl.)
Poids	7,4 kg - 8,2 kg	7,4 kg - 8,2 kg	12,9 - 14,3 kg
Prix en €	Hors TVA	€ 845,00	€ 1 309,00
	TVA incl.	€ 1 022,45	€ 1 583,89
			€ 1 079,00
			€ 1 305,59

NEXT GENERATION TECHNOLOGY

BURINEURS SDS-MAX SUR ACCU

BL
MOTOR

XGT
40V
Lithium
max

XGT X2
80V
max

HM001G



- Égale la puissance des modèles alimentés par le secteur
- Énergie de frappe élevée (9,4 J)
- Niveau de vibration exceptionnellement bas grâce à l'amortissement actif des vibrations (AVT) et à un boîtier antivibratoire.



HM001GM205

Énergie de frappe
9,4 J

HM002G



- Extrêmement puissant grâce à deux batteries 40Vmax en série
- Énergie de frappe très élevée (20,0 J)
- Niveau de vibration exceptionnellement bas grâce à l'amortissement actif des vibrations (AVT) et à un boîtier antivibratoire.



HM002GZ03

Énergie de frappe
20,0 J

	HM001GZ04	HM001GM205	HM002GZ03
Tension	36 V (40Vmax)	36 V (40Vmax)	2 x 36 V (40Vmax)
Accus fournis	-	2 x BL4040	-
Chargeur fourni	-	DC40RA	-
Énergie de frappe	9,4 J	9,4 J	20 J
Cadence de chocs	0 - 2.650 min ⁻¹	0 - 2.650 min ⁻¹	950 - 1.900 min ⁻¹
Vibration triax. burinage (ah)	6,0 m/s ²	6,0 m/s ²	8,0 m/s ²
AWS	✓	✓	✓ unité Bluetooth excl.
Poids	6,3 - 7,1 kg	6,3 - 7,1 kg	12,0 - 13,3 kg
Prix en €	Hors TVA	€ 535,00	€ 995,00
	TVA incl.	€ 647,35	€ 1 203,95
		€ 775,00	€ 937,75

CLOUEUR À MINIBRADS SUR ACCU
18 GA



FN001GZ02

	FN001GZ02	FN001GA202
Tension	36 V (40Vmax)	36 V (40Vmax)
Accus fournis	-	2 x BL4020
Chargeur fourni	-	DC40RA
Longueur des clous	15 - 40 mm	15 - 40 mm
Capacité magasin	100	100
Makpac	✓	✓
Poids	2,6 - 3,2 kg	2,6 - 3,2 kg
Prix en €	Hors TVA	€ 445,00
	TVA incl.	€ 538,45
Prix en €	Hors TVA	€ 779,00
	TVA incl.	€ 942,59

CLOUEUR SUR ACCU 23 GA



PT001GZ01

- Fonctionnement plus rapide grâce au moteur BL et au ressort d'induction entièrement repensé
- Mécanisme de contrepois mobile pour un faible recul

	PT001GZ01	PT001GD101
Tension	36 V (40Vmax)	36 V (40Vmax)
Accus fournis	-	1 x BL4025
Chargeur fourni	-	DC40RA
Longueur des clous	15 - 35 mm	15 - 35 mm
Capacité magasin	120	120
Makpac	✓	✓
Poids	2,4 - 3,0 kg	2,4 - 3,0 kg
Prix en €	Hors TVA	€ 445,00
	TVA incl.	€ 538,45
Prix en €	Hors TVA	€ 679,00
	TVA incl.	€ 821,59

BOULONNEUSES SUR ACCU



TW001G

Moteur BL



TW004GD201



TW007GD201



Un mécanisme d'impact robuste

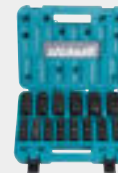

Promo : jeu de douilles 14 pièces IMPACT BLACK E-16586 gratuit avec TW007GD201



Extrêmement compact



3 modes d'arrêt automatique de la rotation, à la fois lors du serrage et du desserrage

MODES D'ASSISTANCE POUR SERRER ET DESERRER LES BOULONS

	Sens horaire (serrage)	Sens antihoraire (desserrage)
Mode boulon	Ce mode permet de répéter le vissage continuellement avec le même couple. Ce mode permet de réduire le risque de rupture des boulons/écrous en raison d'un serrage excessif.	Ce mode permet d'empêcher qu'un boulon ne tombe. Lorsque vous desserrez un boulon avec l'outil tournant dans le sens antihoraire, il s'arrête ou ralentit automatiquement une fois que le boulon/l'écrou est assez desserré.
mode 1	L'outil s'arrête automatiquement aussitôt que la percussion à frappe commence.	L'outil s'arrête automatiquement aussitôt que la percussion à frappe s'arrête.
mode 2	L'outil s'arrête automatiquement environ 0,5 seconde après le moment où la percussion à frappe commence.	L'outil s'arrête automatiquement environ 0,2 seconde après à partir du moment où la percussion à frappe s'arrête.
mode 3	L'outil s'arrête automatiquement environ 1 seconde après à partir du moment où la percussion à frappe commence.	L'outil ralentit la rotation après que la percussion à frappe s'arrête.

	TW004GZ	TW004GD201	TW007GZ01	TW007GD201	TW001GZ01	
Tension	36 V (40Vmax)	36 V (40Vmax)	36 V (40Vmax)	36 V (40Vmax)	36 V (40Vmax)	
Accus fournis	0	2 x BL4025	0	2 x BL4025	0	
Chargeur fourni	-	DC40RA	-	DC40RA	-	
Régime	0 - 3200 t.p.m	0 - 3200 t.p.m	600 - 2300 t.p.m	600 - 2300 t.p.m	0 - 1800 t.p.m	
Couple max.	350 Nm	350 Nm	760 Nm	760 Nm	1800 Nm	
Emmanchement de douilles	1/2"	1/2"	1/2"	1/2"	3/4"	
Emballage	-	Makpac	Makpac	Makpac	Makpac	
Poids	1,9 - 2,2 kg	1,9 - 2,2 kg	2,7 - 3,3 kg	2,7 - 3,3 kg	3,9 - 4,2 kg	
Prix en €	Hors TVA	€ 255,00	€ 635,00	€ 339,00	€ 689,00	€ 379,00
	TVA incl.	€ 308,55	€ 768,35	€ 410,19	€ 833,69	€ 458,59

NEXT GENERATION TECHNOLOGY

MEULEUSES SUR ACCU 125 MM



GA050G

- Compact, très grande puissance et vitesse élevée
- Carter de moteur spécial en une seule pièce et joints absorbant les vibrations entre les parties internes et externes
- Design repensé avec une poignée de petite circonférence



GA023GM201



GA050GZ

NOUVEAU

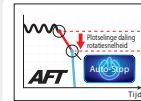

Active Feedback sensing Technology
Éteint le moteur si le disque se bloque soudainement

EXTRACTION DE POUSSIÈRE POUR MEULEUSES



191F81-2

€ 54,70 hors TVA
€ 66,19 TVA incl.



191G06-2

€ 99,20 hors TVA
€ 120,03 TVA incl.

Capot de protection sans outils

- Aucun outil n'est requis pour monter ou démonter le capot.
- Le capot de protection peut être placé dans la position souhaitée au moyen d'un système de clic.

	GA005GZ01	GA005GM201	GA013GZ01	GA013GM201	GA050GZ	GA023GZ	GA023GM201	GA029GZ	GA029GM201	
Tension	36 V (40Vmax)	36 V (40Vmax)	36 V (40Vmax)	36 V (40Vmax)	36 V (40Vmax)	36 V (40Vmax)	36 V (40Vmax)	36 V (40Vmax)	36 V (40Vmax)	
Accus fournis	0	2 x BL4040	0	2 x BL4040	-	0	2 x BL4040	0	2 x BL4040	
Chargeur fourni	-	DC40RA	-	DC40RA	-	-	DC40RA	-	DC40RA	
Vitesse à vide	8500 tr/min	8500 t.p.m.	8500 t.p.m.	8500 tr/min	11000 tr/min	3000 - 8500 tr/min	3000 - 8500 t.p.m.	3000 - 8500 t.p.m.	3000 - 8500 t.p.m.	
Régime réglable	-	-	-	-	-	✓	✓	✓	✓	
Type d'interrupteur	Interrupteur à glissière avec verrouillage	Interrupteur à glissière avec verrouillage	Interrupteur de poignée sans verrouillage	Interrupteur de poignée sans verrouillage	Interrupteur de poignée sans verrouillage	Interrupteur à glissière avec verrouillage	Interrupteur à glissière avec verrouillage	Interrupteur de poignée sans verrouillage	Interrupteur de poignée sans verrouillage	
AWS	-	-	-	-	-	✓	✓	✓	✓	
Emballage	Makpac	Makpac	Makpac	Makpac	-	-	Makpac	-	Makpac	
Poids	3 kg	3 kg	3 kg	3 kg	3 kg	3 kg	3 kg	3 kg	3 kg	
Prix en €	Hors TVA	€ 245,00	€ 699,00	€ 255,00	€ 715,00	€ 275,00	€ 245,00	€ 725,00	€ 255,00	€ 735,00
	TVA incl.	€ 296,45	€ 845,79	€ 308,55	€ 865,15	€ 332,75	€ 296,45	€ 877,25	€ 308,55	€ 889,35

MEULEUSES SUR ACCU 125 MM X-LOCK



XLOCK

Attache des disques rapidement et en toute sécurité via un système de clic.



GA044GM201



191G05-4
EXTRACTEUR DE POUSSIÈRE
X € 99,20 hors TVA
€ 120,03 TVA incl.

	GA041GZ	GA041GM201	GA044GZ	GA044GM201	GA047GZ	GA047GM201	
Tension	36 V (40Vmax)	36 V (40Vmax)	36 V (40Vmax)	36 V (40Vmax)	36 V (40Vmax)	36 V (40Vmax)	
Accus fournis	-	2 x BL4040	-	2 x BL4040	-	2 x BL4040	
Chargeur fourni	-	DC40RA	-	DC40RA	-	DC40RA	
Diamètre du disque	125 mm	125 mm	125 mm	125 mm	125 mm	125 mm	
Vitesse à vide	3 000 - 8 500 min ⁻¹	3 000 - 8 500 min ⁻¹	3 000 - 8 500 min ⁻¹	3 000 - 8 500 min ⁻¹	8 500 min ⁻¹	8 500 min ⁻¹	
Profondeur de coupe	31 mm	31 mm	31 mm	31 mm	31 mm	31 mm	
Type d'interrupteur	Interrupteur à glissière	Interrupteur à glissière	Interrupteur de poignée	Interrupteur de poignée	Interrupteur de poignée	Interrupteur de poignée	
Interrupteur de sécurité	-	-	✓	✓	✓	✓	
AWS	✓	✓	✓	✓	-	-	
Emballage	-	Makpac	-	Makpac	-	Makpac	
Poids	3 - 5,3 kg	3 - 5,3 kg	3 - 5,3 kg	3 - 5,3 kg	3 - 5,3 kg	3 - 5,3 kg	
Prix en €	Hors TVA	€ 299,00	€ 785,00	€ 309,00	€ 795,00	€ 285,00	€ 775,00
	TVA incl.	€ 361,79	€ 949,85	€ 373,89	€ 961,95	€ 344,85	€ 937,75

CE001G

- Extrêmement puissant grâce à la technologie 2x 40Vmax
- Avec démarrage progressif, AFT et frein électrique
- Approvisionnement en eau intégré
- Protection XPT et Wetguard (IPX4)
- La combinaison de la technologie AVT et d'un boîtier absorbant les vibrations garantit un niveau de vibration très faible.



CE002GZ01



CE001GZ

Promo : disque
diamanté de 355 mm
E-12996 gratuit
avec CE001GZ



CE002G

- Version sans connexion d'eau, conçue pour la coupe à sec
- Avec AWS & raccord d'aspiration de la poussière
- Disque diamanté incl.

NOUVEAU

	CE001GZ	CE002GZ01
Tension	72 V (80V _{max})	72 V (80V _{max})
Accus/chargeur fournis	-	-
Ø lame de scie	355 mm	355 mm
Vitesse à vide	5 300 min ⁻¹	4 200 min ⁻¹
Profondeur de coupe max.	127 mm	127 mm
Niveau de vibration (ah) avant / arrière	2,5 m/s ² / 1,8 m/s ²	2,5 m/s ² / 1,8 m/s ²
AWS	-	✓
Poids	12,3 - 14,1 kg	13,1 - 15,1 kg
Prix en €	Hors TVA	€ 1 099,00
	TVA incl.	€ 1 329,79
		€ 1 219,00
		€ 1 474,99



Dimensions compactes et petite
circonférence de la poignée



GA038GM201



	GA035GZ	GA036GZ	GA037GZ01	GA037GM201	GA037GT201	GA038GZ01	GA038GM201	GA038GT201
Tension	36 V (40V _{max})	36 V (40V _{max})	36 V (40V _{max})	36 V (40V _{max})	36 V (40V _{max})	36 V (40V _{max})	36 V (40V _{max})	36 V (40V _{max})
Accus fournis	-	-	-	2 x BL4040	2 x BL4050F	-	2 x BL4040	2 x BL4050F
Chargeur fourni	-	-	-	DC40RA	DC40RA	-	DC40RA	DC40RA
Diamètre du disque	150 mm	150 mm	180 mm	180 mm	180 mm	230 mm	230 mm	230 mm
Vitesse à vide	8 500 min ⁻¹	8 500 min ⁻¹	7 800 min ⁻¹	7 800 min ⁻¹	7 800 min ⁻¹	6 600 min ⁻¹	6 600 min ⁻¹	6 600 min ⁻¹
Profondeur de coupe	46 mm	46 mm	68 mm	68 mm	68 mm	73 mm	73 mm	73 mm
Type d'interrupteur	Interrupteur à glissière avec verrouillage	Interrupteur de poignée sans verrouillage	Interrupteur de poignée sans verrouillage	Interrupteur de poignée sans verrouillage	Interrupteur de poignée sans verrouillage	Interrupteur de poignée sans verrouillage	Interrupteur de poignée sans verrouillage	Interrupteur de poignée sans verrouillage
AWS	-	-	✓	✓	✓	✓	✓	✓
Emballage	-	-	unité Bluetooth excl.	unité Bluetooth excl.	unité Bluetooth excl.	unité Bluetooth excl.	unité Bluetooth excl.	unité Bluetooth excl.
Poids	3 - 3,7 kg	3,0 - 3,7 kg	4,4 - 5,4 kg	4,4 - 5,4 kg	4,4 - 5,4 kg	4,6 - 7,4 kg	4,6 - 7,4 kg	4,6 - 7,4 kg
Prix en €	Hors TVA	€ 219,00	€ 315,00	€ 779,00	€ 845,00	€ 315,00	€ 779,00	€ 835,00
	TVA incl.	€ 264,99	€ 277,09	€ 381,15	€ 942,59	€ 1 022,45	€ 942,59	€ 1 010,35

NEXT GENERATION TECHNOLOGY

SCIE CIRCULAIRE À MÉTAUX 185 MM



- Grande capacité de coupe grâce à un engrenage compact
- Compartiment en aluminium pour la collecte des copeaux métalliques
- La fonction AFT arrête immédiatement le moteur si la lame est bloquée.

		CS002GZ
Tension		36 V (40Vmax)
Accus/chargeur fournis		-
Ø lame de scie		185 mm
Vitesse à vide		3 500 min ⁻¹
Profondeur de coupe max.		67 mm
Niveau de vibration (ah)		2,5 m/s ²
Poids		4,2 - 5,4 kg
Prix en €	Hors TVA	€ 509,00
	TVA incl.	€ 615,89

MALAXEUR SUR ACCU



- Très puissant, également adapté pour le mélange de matériaux plus lourds
- Transmission mécanique à deux vitesses
- Molette pour le réglage du régime maximal, du régime variable, du bouton de verrouillage du démarrage, du bouton de verrouillage de l'arrêt et du démarrage progressif
- Support d'axe pouvant être vissé avec adaptateur filetage intérieur M12 + M14
- Excellente protection de l'interrupteur et de l'accu

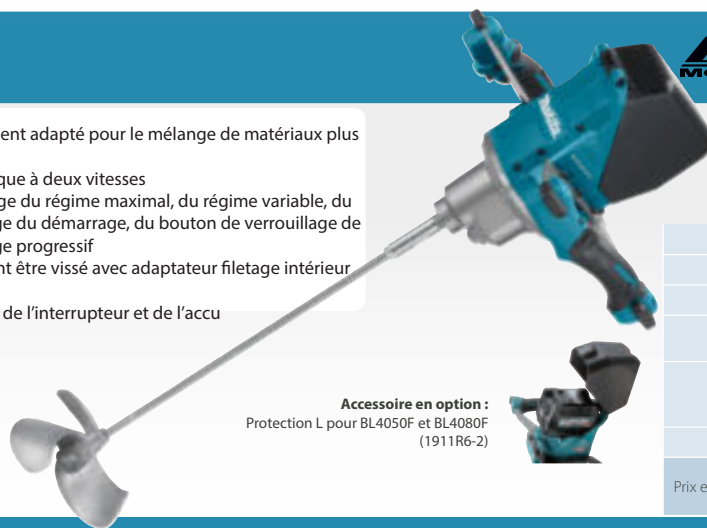

Accessoire en option :
Protection L pour BL4050F et BL4080F
(1911R6-2)

		UT001GZ02
Tension		36V (40Vmax)
Accus fournis		-
Chargeur fourni		-
Vitesse à vide		0-500 min ⁻¹ 0-920 min ⁻¹
Raccordement		1/2" - 20 UNF mâle Adaptateur M12 et M14
Poids		5,7-7 kg
Prix en €	Hors TVA	€ 549,00
	TVA incl.	€ 664,29

AIGUILLES VIBRANTES SUR ACCU



VR001GZ



VR003G

ACCESSOIRES

Article	Diamètre	Longueur	Prix hors TVA	Prix TVA incl.
1910E1-5	32 mm	1,2 m	€ 299,00	€ 361,79
1910E2-3	32 mm	1,7 m	€ 329,00	€ 398,09
1910C2-9	32 mm	2,4 m	€ 359,00	€ 434,39
1910E3-1	38 mm	1,2 m	€ 329,00	€ 398,09
1910C4-5	38 mm	2,4 m	€ 379,00	€ 458,59



	VR001GZ	VR003GZ	VR003GM101	VR004GZ	VR004GM101	
Tension	36 V (40Vmax)	36 v (40Vmax)	36 v (40Vmax)	36 v (40Vmax)	36 V (40Vmax)	
Accus fournis	-	-	1 x BL4040	-	1 x BL4040	
Chargeur fourni	-	-	DC40RA	-	DC40RA	
Ø bouteille de vibration	-(moteur seul)	32 mm	32 mm	38 mm	38 mm	
Longueur de l'aiguille	-(moteur seul)	1,2 m	1,2 m	1,2 m	1,2 m	
Fréquence des vibrations	12 000-15 000 min ⁻¹	12 000-15 000 min ⁻¹	12 000-15 000 min ⁻¹	12 000-15 000 min ⁻¹	12 000-15 000 min ⁻¹	
Poids	4,8 - 7,8 kg	4,8 - 7,8 kg	4,8 - 7,8 kg	4,8 - 7,8 kg	4,8 - 7,8 kg	
Prix en €	Hors TVA	€ 259,00	€ 549,00	€ 829,00	€ 565,00	€ 849,00
	TVA incl.	€ 313,39	€ 664,29	€ 1 003,09	€ 683,65	€ 1 027,29



JR002GM201



JR002G



JR001GD201



Suspension amortie
L'accu et le logement sont raccordés avec des joints qui absorbent les vibrations.

- Puissance comparable au modèle sur secteur
- Avec mécanisme pendulaire (JR002G)
- Valeur de vibration très faible grâce à la technologie AVT
- Levier de dégagement de lame pratique et butée réglable
- Éclairage led

Modification de la butée sans l'aide d'outils

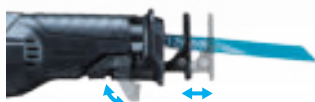

	JR001GZ	JR001GD201	JR001GM201	JR002GZ	JR002GM201	
Tension	36 V (40Vmax)	36 V (40Vmax)	36 V (40Vmax)	36 V (40Vmax)	36 V (40Vmax)	
Accus fournis	0	2 x BL4025	2 x BL4040	-	2 x BL4040	
Chargeur fourni	-	DC40RA	DC40RA	-	DC40RA	
Longueur de course	32 mm	32 mm	32 mm	32 mm	32 mm	
Cadence de coupe	0 - 2 300 min ⁻¹ 0 - 3 000 min ⁻¹	0 - 2 300 min ⁻¹ 0 - 3 000 min ⁻¹	0 - 2 300 min ⁻¹ 0 - 3 000 min ⁻¹	0 - 3 000 min ⁻¹ 0 - 3 000 min ⁻¹	0 - 3 000 min ⁻¹ 0 - 3 000 min ⁻¹	
Mouvement pendulaire	-	-	-	✓	✓	
AVT	-	-	-	✓	✓	
Poids	4,2 - 4,5 kg	4,2 - 4,5 kg	4,2 - 4,5 kg	4,6 - 5,8 kg	4,6 - 5,8 kg	
Prix en €	Hors TVA	€ 275,00	€ 655,00	€ 755,00	€ 329,00	€ 815,00
	TVA incl.	€ 332,75	€ 792,55	€ 913,55	€ 398,09	€ 986,15



PB002GM201

- Grande capacité de coupe jusqu'à Ø127 mm
- Réglage de vitesse variable
- Vitesse de bande élevée
- Réglage de piste facile

	PB002GZ	PB002GM201	
Tension	36 V (40Vmax)	36 V (40Vmax)	
Accus fournis	-	2 x BL4040	
Chargeur fourni	-	DC40RA	
Capacité de coupe	127 x 127 mm	127 x 127 mm	
Largeur de lame	1140 x 13 x 0,5 mm	1140 x 13 x 0,5 mm	
Poids	6,6 - 7,8 kg	6,6 - 7,8 kg	
Prix en €	Hors TVA	€ 549,00	€ 1019,00
	TVA incl.	€ 664,29	€ 1232,99



PV001GM101

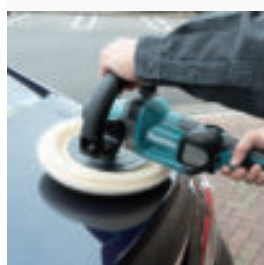

	PV001GZ	PV001GM101	
Tension	36 V (40Vmax)	36 V (40Vmax)	
Accus fournis	-	1 x BL4040	
Chargeur fourni	-	DC40RA	
Diamètre	180 mm	180 mm	
Vitesse à vide	0 - 2 200 min ⁻¹	0 - 2 200 min ⁻¹	
Poids	3,2 - 3,9 kg	3,2 - 3,9 kg	
Prix en €	Hors TVA	€ 349,00	€ 639,00
	TVA incl.	€ 422,29	€ 773,19

NEXT GENERATION TECHNOLOGY

DÉFONCEUSE-AFFLEUREUSE SUR ACCU



- Système compact et flexible
- Très grande puissance grâce à la technologie 40Vmax
- Frein doux
- Plusieurs accessoires inclus

RT001GM208

	RT001GZ16	RT001GM208
Tension	36 V (40Vmax)	36 V (40Vmax)
Vitesse à vide	10 000-31 000 min ⁻¹	10 000-31 000 min ⁻¹
Profondeur de plongée max.	40 mm	40 mm
Ø de la pince - portée	6 - 8 mm	6 - 8 mm
Ø de la pince - fournie	6 mm, 8 mm	6 mm, 8 mm
AWS	✓	✓
Accus fournis	-	2 x BL4040
Chargeur fourni	-	DC40RA
Poids	2,2 - 2,5 kg	2,2 - 2,5 kg
Prix en €	Hors TVA	€ 439,00
	TVA incl.	€ 531,19
Prix en €	Hors TVA	€ 899,00
	TVA incl.	€ 1 087,79

RABOT SUR ACCU



- Aussi puissant qu'une machine sur secteur
- Peut raboter jusqu'à 4 mm en un seul passage
- Les copeaux peuvent être éjectés à gauche ou à droite
- Semelle à 3 rainures pour chanfreiner les bords
- Profondeur de feuillure jusqu'à 25 mm

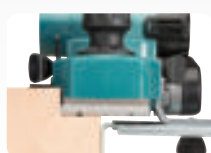

KP001GM202

	KP001GZ01	KP001GM202
Tension	36 V (40Vmax)	36 V (40Vmax)
Vitesse à vide	15 000 min ⁻¹	15 000 min ⁻¹
Largeur max.	82 mm	82 mm
Prise de passe max.	4 mm	4 mm
AWS	✓	✓
Accus fournis	-	2 x BL4040
Chargeur fourni	-	DC40RA
Poids	3,7 - 4,9 kg	3,7 - 4,9 kg
Prix en €	Hors TVA	€ 349,00
	TVA incl.	€ 422,29
Prix en €	Hors TVA	€ 815,00
	TVA incl.	€ 986,15

SCIE CIRCULAIRE PLONGEANTE SUR ACCU



SP001GZ03

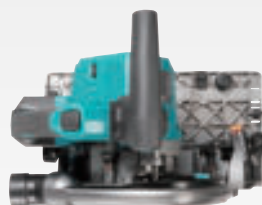

Compacte, légère et parfaitement équilibrée
grâce à sa batterie unique 40Vmax et ses composants en magnésium



Grande capacité de coupe
Profondeur de coupe de 56 mm à 90° et plage d'inclinaison de -1 à 48°.



Un guidage parfait
La semelle en magnésium s'adapte directement sur un rail de guidage.

SP001GZ03

Tension	36 V (40Vmax)	
Ø lame de scie	165 mm	
Vitesse à vide	2 500 - 4 900 min ⁻¹	
Profondeur de coupe (90°)	56 mm	
AWS	✓	
Accus fournis	-	
Poids	4,4 - 5,0 kg	
Prix en €	Hors TVA	€ 465,00
	TVA incl.	€ 562,65

Compatibilité AWS
Pour l'utilisation sans fil d'un aspirateur AWS compatible (unité Bluetooth incluse)

SCIES SAUTEUSES SUR ACCU



JV001G

- Des performances exceptionnelles grâce à la technologie 40Vmax
- Longueur de seulement 283 mm
- Base plus large pour une meilleure stabilité



JV001GZ01

NOUVEAU NOUVEAU

	JV001GZ01	JV001GM201	
Tension	36 V (40Vmax)	36 V (40Vmax)	
Accus fournis	-	2 x BL4040	
Chargeur fourni	-	DC40RA	
Cadence de coupe	800 - 3 500 min ⁻¹	800 - 3 500 min ⁻¹	
Cap. de coupe - bois	135 mm	135 mm	
Longueur de course	26 mm	26 mm	
Poids	2,6 - 2,9 kg	2,6 - 2,9 kg	
Emballage	Makpac	Makpac	
Prix en €	Hors TVA	€ 299,00	€ 759,00
	TVA incl.	€ 361,79	€ 918,39

SCIES CIRCULAIRES SUR ACCU



HS012G

- Scie circulaire sur accu particulièrement puissante avec lame à gauche
- Compacte, légère et parfaitement équilibrée grâce au nouveau moteur BL
- Réglage de la profondeur avec échelle clairement lisible et inclinable jusqu'à 45°
- La semelle et la protection sont en magnésium de qualité supérieure.
- Attention : cette machine ne s'adapte pas directement sur un rail de guidage.



HS012GZ01



HS003GM201



HS011GT201



HS009GT201

	HS012GZ01	HS003GZ	HS003GM201	HS004GZ	HS004GZ01	HS004GM202	HS009GZ	HS009GT201	HS010GZ	HS010GT201	HS011GZ	HS011GT201
--	-----------	---------	------------	---------	-----------	------------	---------	------------	---------	------------	---------	------------

Tension	36 V (40Vmax)	36 V (40Vmax)	36 V (40Vmax)	36 V (40Vmax)	36 V (40Vmax)	36 V (40Vmax)	36 V (40Vmax)	36 V (40Vmax)	36 V (40Vmax)	36 V (40Vmax)	36 V (40Vmax)	36 V (40Vmax)	
Accus fournis	-	-	2 x BL4040	-	-	2 x BL4040	-	2 x BL4050F	-	2 x BL4050F	-	2 x BL4050F	
Chargeur fourni	-	-	DC40RA	-	-	DC40RA	-	DC40RA	-	DC40RA	-	DC40RA	
Ø lame de scie	165 mm	190 mm	190 mm	190 mm	190 mm	190 mm	235 mm	235 mm	235 mm	235 mm	270 mm	270 mm	
Profondeur de coupe (90°)	57 mm	68,5 mm	68,5 mm	62,5 mm	62,5 mm	62,5 mm	85 mm	85 mm	85 mm	85 mm	101 mm	101 mm	
Montage direct sur rail de guidage	-	-	-	✓	✓	✓	✓	✓	-	-	✓	✓	
AWS	✓	✓	✓	✓	✓	✓	✓	✓	✓	✓	✓	✓	
	unité Bluetooth excl.	unité Bluetooth excl.	unité Bluetooth excl.	unité Bluetooth excl.	unité Bluetooth excl.	unité Bluetooth excl.	unité Bluetooth excl.	unité Bluetooth excl.	unité Bluetooth excl.	unité Bluetooth excl.	unité Bluetooth excl.	unité Bluetooth excl.	
Emballage	Makpac	-	Makpac	-	-	Makpac	-	Coffret	-	Coffret	-	-	
Poids	3,2 - 4,4 kg	4,1 - 4,4 kg	4,1 - 4,4 kg	4,4 - 4,7 kg	4,4 - 4,7 kg	4,4 - 4,7 kg	5,1 - 5,7 kg	5,1 - 5,7 kg	6,0 - 6,4 kg	6,0 - 6,4 kg	5,5 - 6,7 kg	5,5 - 6,7 kg	
Prix en €	Hors TVA	€ 349,00	€ 409,00	€ 889,00	€ 459,00	€ 489,00	€ 949,00	€ 475,00	€ 1 029,00	€ 439,00	€ 989,00	€ 525,00	€ 1 075,00
	TVA incl.	€ 422,29	€ 494,89	€ 1 075,69	€ 555,39	€ 591,69	€ 1 148,29	€ 574,75	€ 1 245,09	€ 531,19	€ 1 196,69	€ 635,25	€ 1 300,75

NEXT GENERATION TECHNOLOGY

SCIES CIRCULAIRES SUR ACCU AVEC POIGNÉE ARRIÈRE



RS001GM101



RS002GT101



RS001G / RS002G

- Conception spéciale avec poignée arrière
- Puissant et léger (semelle en magnésium)



	RS001GZ	RS001GM101	RS002GZ	RS002GT101	
Tension	36 V (40Vmax)	36 V (40Vmax)	36 V (40Vmax)	36 V (40Vmax)	
Accus fournis	0	1 x BL4040	0	1 x BL4050F	
Profondeur de coupe (90°)	65 mm	65 mm	95 mm	95 mm	
Ø lame de scie	185 mm	185 mm	260 mm	260 mm	
AWS	-	-	✓ unité Bluetooth excl.	✓ unité Bluetooth excl.	
Vitesse à vide	6 400 min ⁻¹	6 400 min ⁻¹	4 000 min ⁻¹	4 000 min ⁻¹	
Poids	5 - 5,6 kg	5,0 - 5,6 kg	5,7 à 6,3 kg	5,7 à 6,3 kg	
Prix en €	Hors TVA	€ 315,00	€ 599,00	€ 465,00	€ 779,00
	TVA incl.	€ 381,15	€ 724,79	€ 562,65	€ 942,59

SCIES TÉLESCOPIQUES À ONGLETS RADIALES SUR ACCU



Les boutons de commande principaux sont placés à l'avant



LS002GZ01

Promo :
établi DEBWST06
gratuit
d'une valeur de
€ 249

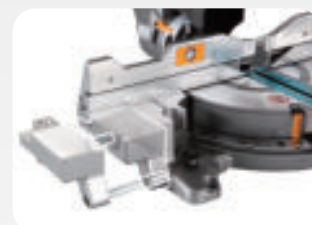

Supports latéraux extensibles



Aspiration efficace de la poussière

Les 2 bouches d'extraction garantissent une aspiration optimale de la poussière, même celle issue de la découpe de planches très fines.

Angle d'inclinaison jusqu'à 48° dans les deux sens.



Indication de la ligne de coupe

Une lampe LED projette l'ombre de la lame sur la pièce, pour une indication exacte en toutes circonstances.

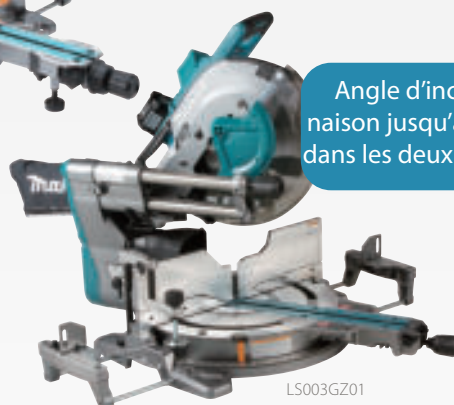

LS003GZ01

DXT

Deep and Exact Cutting Technology

La construction brevetée à triple engrenage et l'encoche derrière la flasque permettent d'utiliser une plus grande partie de la lame. En conséquence, même les plinthes hautes peuvent être raccourcies verticalement ou en biais.



Fonctionnement manuel

L'aspiration peut également être lancée manuellement à l'aide d'un interrupteur (Bluetooth), une fonctionnalité utile aussi pour le nettoyage de la machine.

	LS002GZ01	LS004GZ01	LS003GZ01	
Tension	36 V (40Vmax)	36 V (40Vmax)	36 V (40Vmax)	
Accus fournis	0	0	0	
Ø lame de scie	216 mm	260 mm	305 mm	
Angle d'onglet	60° G / 60° D	60° G / 60° D	60° G / 60° D	
Angle d'inclinaison	48° G / 48° D	48° G / 48° D	48° G / 48° D	
Vitesse à vide	4 800 min ⁻¹	3 600 min ⁻¹	3 600 min ⁻¹	
Capacité	70 x 312 mm	91 x 312 mm	107 x 312 mm	
AWS	✓	✓	✓	
DXT	✓	✓	✓	
Poids	16,4 - 17 kg	26,6 - 27,2 kg	30,5 - 31,1 kg	
Prix en €	Hors TVA	€ 719,00	€ 819,00	€ 1019,00
	TVA incl.	€ 869,99	€ 990,99	€ 1232,99

COMBOPACK XGT



Promo :
accu 2,5 Ah supplé-
mentaire gratuit

DK0114G201

Accus fournis	2 x BL4040
Chargeur fourni	DC40RA
Adaptateur	ADP10
Visseuse-perceuse à percussion	HP001G
Visseuse à chocs	TD001G
Emballage	Sac à outils
Prix en €	Hors TVA € 919,00 TVA incl. € 1111,99

COMBOPACK XGT



Promo :
accu 2,5 Ah supplé-
mentaire gratuit

DK0124G201

Accus fournis	2 x BL4040
Chargeur fourni	DC40RA
Visseuse-perceuse	DF001G
Meuleuse 125 mm	GA005G
Emballage	Makpac
Prix en €	Hors TVA € 839,00 TVA incl. € 1 015,19

COMBOPACK XGT



Promo :
accu 4 Ah supplémen-
taire gratuit

DK0125G301

Accus fournis	2 x BL4040
Chargeur fourni	DC40RA
Visseuse-perceuse	DF001G
Visseuse à chocs	TD001G
Meuleuse 125 mm	GA005G
Emballage	Makpac
Prix en €	Hors TVA € 1099,00 TVA incl. € 1329,79

NEXT GENERATION TECHNOLOGY

COMBOPACK XGT

XGT
40V Li-ion max

Promo : accu 4 Ah supplémentaire gratuit + chargeur supplémentaire DC40RA



DK0126G401

Meuleuse 125 mm	GA005G	
Scie à piston	JR001G	
Visseuse-perceuse	DF001G	
Accus fournis	2 x BL4040	
Chargeur fourni	DC40RA	
Visseuse à chocs	TD001G	
Emballage	Sac à outils	
Prix en €	Hors TVA	€ 1309,00
	TVA incl.	€ 1583,89

COMBOPACK XGT

XGT
40V Li-ion max



DK0128G601

Promo : Powerpack 4 Ah gratuit d'une valeur de € 549

Accus fournis	2 x BL4040	
Chargeur fourni	DC40RA	
Visseuse-perceuse	DF001G	
Visseuse à chocs	TD001G	
Meuleuse 125 mm	GA005G	
Scie à piston	JR001G	
Perfo-burineur SDS-PLUS	HR002G	
Scie circulaire 190 mm	HS003G	
Emballage	Sac à outils	
Prix en €	Hors TVA	€ 2219,00
	TVA incl.	€ 2684,99

Prix valables jusqu'au 31/12/2023

1. CHOOSE YOUR BODY!

2. CHOOSE YOUR POWER!

3. MIX IT UP!

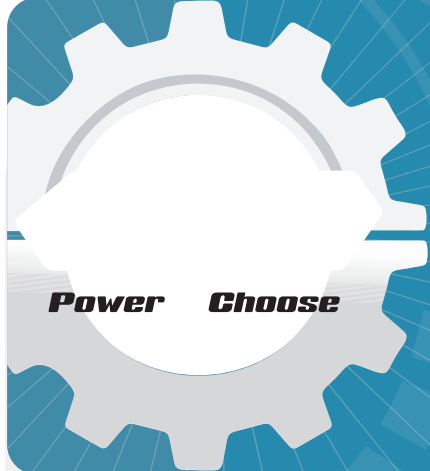

191L29-0 Accu Li-ion BL4020 40Vmax • 2,0 Ah • 0,69 kg • 22 min* 191B36-3 Accu Li-ion BL4025 40Vmax • 2,5 Ah • 0,71 kg • 28 min* 191B26-6 Accu Li-ion BL4040 40Vmax • 4,0 Ah • 1,0 kg • 45 min* 191L47-8 Accu Li-ion BL4050F 40Vmax • 5,0 Ah • 1,3 kg • 50 min* 191X65-8 Accu Li-ion BL4080F 40Vmax • 8,0 Ah • 2,0 kg • 80 min*



€ 129,00 hors TVA
€ 156,09 TVA incl.



€ 149,00 hors TVA
€ 180,29 TVA incl.



€ 215,00 hors TVA
€ 260,15 TVA incl.



€ 239,00 hors TVA
€ 289,19 TVA incl.



€ 349,00 hors TVA
€ 422,29 TVA incl.



€ 439,00 hors TVA
€ 531,19 TVA incl.



€ 329,00 hors TVA
€ 398,09 TVA incl.



€ 549,00 hors TVA
€ 664,29 TVA incl.



€ 619,00 hors TVA
€ 748,99 TVA incl.



€ 625,00 hors TVA
€ 756,25 TVA incl.



€ 999,00 hors TVA
€ 1208,79 TVA incl.



€ 699,00 hors TVA
€ 845,79 TVA incl.



€ 1179,00 hors TVA
€ 1426,59 TVA incl.



€ 879,00 hors TVA
€ 1063,59 TVA incl.



€ 50,80 hors TVA
€ 61,47 TVA incl.

191E07-8
Chargeur DC40RA
Chargeur rapide pour accus XGT Li-ion 40Vmax

€ 139,00 hors TVA
€ 168,19 TVA incl.

191N09-8
Chargeur rapide double DC40RB
Chargeur rapide double permettant de charger deux batteries 40Vmax en même temps.

€ 225,00 hors TVA
€ 272,25 TVA incl.

191C10-7
ADP10 Adaptateur
Adaptateur pour charger des batteries LXT 14,4V/ 18V sur un chargeur XGT 40Vmax.

€ 59,50 hors TVA
€ 72,00 TVA incl.

1911L9-4
Chargeur double DC40WA
Chargeur lent pour accus XGT 40Vmax

NOUVEAU
€ 129,90 hors TVA
€ 157,18 TVA incl.

1910D9-2
Adaptateur de communication ADP12

Adaptateur pour la connexion des machines XGT à un smartphone, un ordinateur portable, etc.

* L'adaptateur n'est placé entre la machine et la batterie que lors de l'inspection / la configuration des réglages souhaités



NOUVEAU
€ 149,00 hors TVA
€ 180,29 TVA incl.

- Réglage de l'antivol à l'aide d'un code PIN
- Réglage de la durée de fonctionnement des accus
- Consultation de l'historique d'utilisation des machines XGT

COMPRESSEUR



- Conception compacte et légère, parfaite pour l'utilisation à l'intérieur (pour agraffer et clouer, par exemple)
- Pompe sans huile à haut débit d'air
- Manomètre pour la pression du réservoir et la pression de sortie
- Faible niveau sonore
- Le cadre en métal solide protège le moteur et le compresseur et facilite le transport.

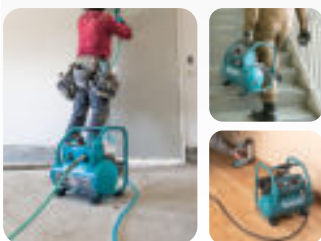

AC001GZ		
Tension	36V (40Vmax)	
Accus fournis	-	
Débit	34 l/min à 6 bar	
Pression d'activation	7,2 bar	
Pression de désactivation	9,4 bar	
Pression de sortie	0 - 9,3 bar	
Niveau de pression acoustique	68 dB(A)	
Contenance du réservoir	7,6 l	
Poids	10,1 - 12,8 kg	
Prix en €	Hors TVA	€ 449,00
	TVA incl.	€ 543,29

GONFLEUR



- Son débit élevé permet de gonfler de gros pneus et des jouets aquatiques, par exemple.
- Trois modes : haut débit, bas débit et un mode « ballon » pour gonfler des ballons en toute sécurité.
- Fonction d'échappement de l'air si la pression est trop élevée.

MP001GZ		
Tension	36 V (40Vmax)	
Accus fournis	0	
Débit	12 - 24 l/min	
Pression max.	11,1 bar	
Poids	2,9 - 3,5 kg	
Prix en €	Hors TVA	€ 159,00
	TVA incl.	€ 192,39

ASPIRATEUR-SOUFFLEUR



- 4 niveaux de puissance et vitesse variable
- Système de clic pratique pour le changement des embouts
- Peut aussi extraire l'air via un accessoire en option
- Livraison standard 5 buses



Applications :

- Nettoyage par soufflage (outils, machines, ordinateurs).
- Nettoyage des filtres à air
- Soufflage des trous d'ancrage
- Gonflage/dégonflage des ballons et autres jouets de plage
- Mise sous vide des emballages (afin de les rendre plus compacts)



• Standard



• Optioneel



AS001GZ		
Tension	36 V (40Vmax)	
Accus fournis	-	
Chargeur fourni	-	
Force de soufflage	2,8 N	
Débit	0 - 1,3 m³/min	
Dépression max.	103 mbar	
Poids	1,5 - 2,3 kg	
Prix en €	Hors TVA	€ 169,00
	TVA incl.	€ 204,49

VENTILATEURS SUR ACCU



Adaptateur AC inclus



CF003G

- Fonctionne sur 40Vmax, 18V ou sur secteur (via un adaptateur)
- Les ailettes extra-larges garantissent un débit élevé et un fonctionnement silencieux
- Réglage de vitesse en continu



CF003G

NOUVEAU

	CF001GZ	CF002GZ	CF003GZ
Tension	36 V (40Vmax) XGT / AC (adaptateur secteur inclus)	36 V (40Vmax) XGT / AC (adaptateur secteur inclus)	36 V (40Vmax) XGT / 18 V LXT / AC (adaptateur secteur inclus)
Diamètre	235 mm	330 mm	450 mm
Débit (position 1-2-3)	5,2 / 6,5 / 8,2 m³/min	18 / 26 / 37 m³/min	38 - 120 m³/min
Vitesse d'air	120 / 150 / 190 m/min	120 / 170 / 240 m/min	96 - 300 m/min
Poids	2,0 - 3,0 kg	4,5 - 5,1 kg	7,9 - 10,5 kg
Prix en €	Hors TVA	€ 139,00	€ 445,00
	TVA incl.	€ 168,19	€ 538,45

FOUR À MICRO-ONDES



- Parfait pour réchauffer des aliments lorsqu'il n'y a pas d'alimentation secteur.
- Fonctionne avec un accu 40Vmax ou deux en parallèle.
- Compact, facile à transporter.
- Niveaux de puissance : 350 W et 500 W
- Le temps de chauffage peut être réglé de 10 secondes à 20 minutes.
- Avec 2 x BL4040 et à pleine puissance, il est possible de réchauffer environ 5 repas ou 8 tasses de 200 ml.

		MW001GZ
Tension		36V (40Vmax)
Capacité		8 l
Accus fournis		-
Chargeur fourni		-
Dimensions intérieures		255 x 241 x 120 mm
Puissance de sortie		350 W / 500 W
Autonomie (2 x BL4040)		350 W : 21 min 500 W : 15 min
Poids		9,5 - 12,7 kg
Prix en €	Hors TVA	€ 859,00
	TVA incl.	€ 1039,39

BOUILLOIRE ÉLECTRIQUE



- Alimentation avec un accu XGT ou deux en parallèle
- Paroi en acier inoxydable double couche
- Avec support d'alimentation et grande poignée
- Équipé d'une protection contre le renversement



		KT001GZ
Tension		36 V (40Vmax)
Capacité		0,8 l
Temps d'ébullition pour 0,8 l		environ 8 min
Capacité de chauffage 100 °C		1,2 l avec 2 x BL4025
Poids		2,8 - 5,9 kg
Prix en €	Hors TVA	€ 255,00
	TVA incl.	€ 308,55

CONGÉLATEUR/GLACIÈRE AVEC FONCTION DE CHAUFFAGE



CW004G

- Capacité de 29 l
- Haute efficacité et grande capacité de refroidissement grâce à l'utilisation d'un compresseur
- L'espace peut être divisé en deux compartiments offrant chacun son propre réglage de température, par exemple un compartiment réfrigérateur et un compartiment congélateur. Fourni avec un bac intérieur et un panier intérieur
- Le couvercle peut être ouvert des deux côtés ou retiré complètement pour faciliter le nettoyage
- Avec support pour rouler sur les roues et également équipé de poignées rabattables sur les côtés pour un transport aisé



CW003GZ



CW002GZ01



CW004GZ



Livable à partir de janvier 2024

CW004GZ



NOUVEAU

		CW003GZ	CW001GZ	CW004GZ	CW002GZ01
Alimentation		36 V (40Vmax) XGT / 18 V LXT / AC / 12 V DC - 24 V DC	36 V (40Vmax) XGT / 18 V LXT / AC / 12 V DC - 24 V DC	36 V (40Vmax) XGT / 18 V LXT / AC / 12 V DC - 24 V DC	36 V (40Vmax) XGT / 18 V LXT / AC / 12 V DC - 24 V DC
Capacité		7 l	20 l	29 l	50 l
Refroidissement		-18 / -15 / -10 / -5 / 0 / 5 / 10 °C	-18 / -15 / -10 / -5 / 0 / 5 / 10 °C	-18 / -15 / -10 / -5 / 0 / 5 / 10 °C	-18 / -15 / -10 / -5 / 0 / 5 / 10 °C
Chauffage		30 / 35 / 40 / 45 / 50 / 55 / 60 °C	30 / 35 / 40 / 45 / 50 / 55 / 60 °C	30 / 35 / 40 / 45 / 50 / 55 / 60 °C	30 / 35 / 40 / 45 / 50 / 55 / 60 °C
Autonomie d'environ		-18 °C : 5,5 heures, 5 °C : 13,5 heures, 60° C : 5,5 heures (1 x BL4040)	-18 °C : 8 heures, 5 °C : 22,5 heures, 60 °C : 7 heures (2 x BL4040)	-18 °C : 10,0 h, 5 °C : 24,0 h (à 30 °C) 60 °C : 9,0 h (à 0° C) Mode chambre double (gauche -18 °C, droite 5 °C) : 9,0 h	-18 °C : 8 heures, 5 °C : 19,5 heures, 60 °C : 4,5 heures (2 x BL4040)
Dimensions		456 x 245 x 308 mm	663 x 341 x 372 mm	676 x 345 x 471 mm	867 x 465 x 476 mm
Poids		7,9 - 9,4 kg	13,8 - 17,3 kg	17,5 - 20,9 kg	25,6 - 29 kg
Prix en €	Hors TVA	€ 639,00	€ 719,00	€ 839,00	€ 1099,00
	TVA incl.	€ 773,19	€ 869,99	€ 1 015,19	€ 1329,79



CW004GZ

L'assortiment Lithium-ion 18 V le plus grand du monde.

Plus de 380 machines
avec un seul accu !

18V
LITHIUM-ION

3
ANS DE
GARANTIE
SUR MACHINES
Après l'enregistrement sur
www.makita.be

LXT

Lithium-Ion Extreme Technology

- + Des accus Lithium-ion performants
- + Une technologie de charge rapide et unique
- + L'efficacité énergétique des moteurs sans balais à charbon
- + Une protection multiple contre la surcharge



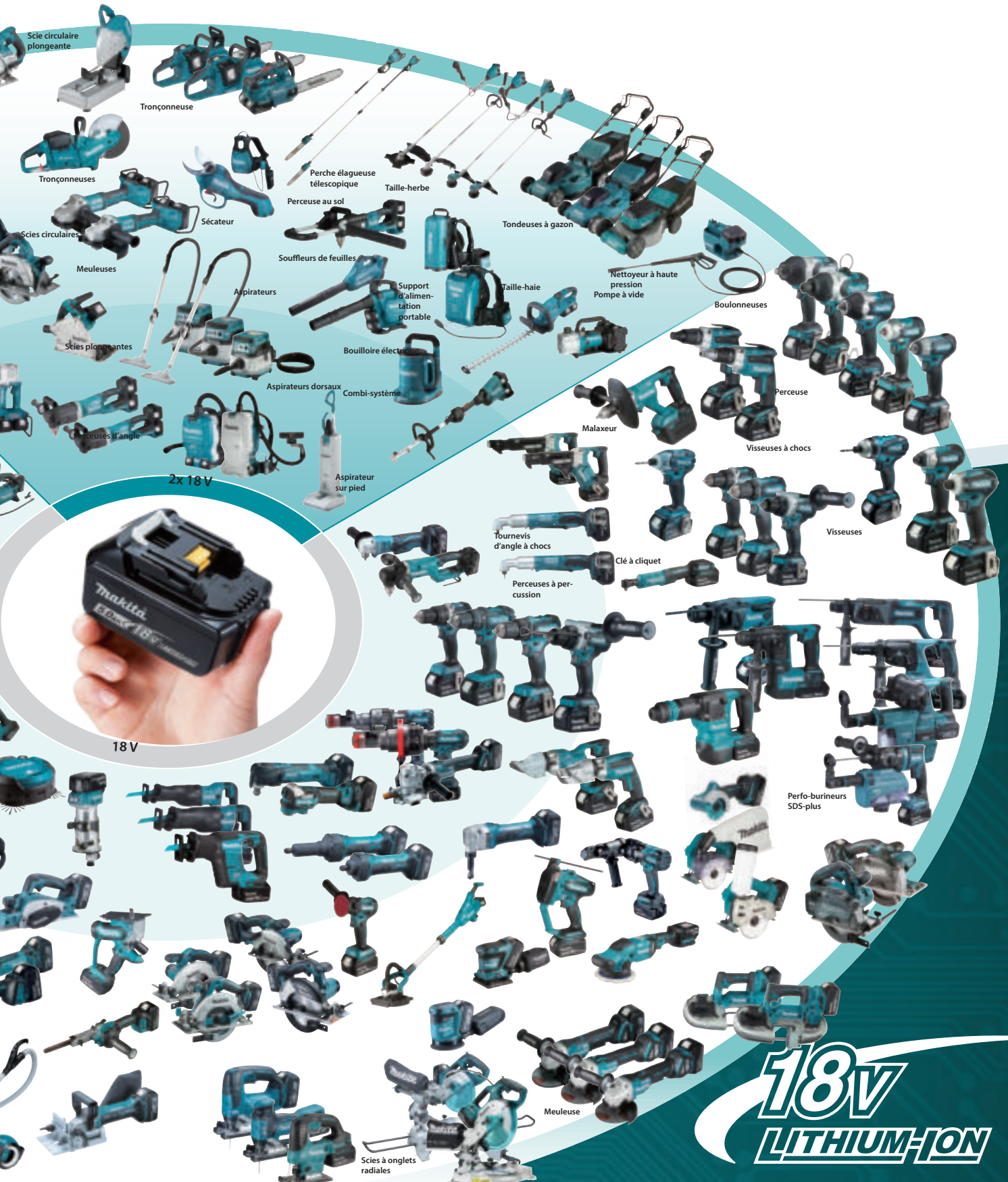

18V
LITHIUM-ION

La plateforme LXT

Fiable – polyvalent – puissant

Chargement rapide et optimal

Lorsque les batteries sont chaudes, il est important de les refroidir avant de commencer le processus de charge. Le chargeur est équipé d'un ventilateur qui refroidit les batteries avant et pendant la charge afin de réduire le temps de charge.

Système de charge avancé Makita
Refroidissement forcé



Chargement rapide



Système de charge standard
Dissipation de chaleur naturelle



Temps de charge plus long



3.0Ah
Li-ion

22 minutes

3 Ah
BL1830B

TEMPS DE CHARGE LE PLUS RAPIDE

4.0Ah
Li-ion

36 minutes

4 Ah
BL1840B

5.0Ah
Li-ion

45 minutes

5 Ah
BL1850B

6.0Ah
Li-ion

55 minutes

6 Ah
BL1860B

TEMPS DE TRAVAIL LE PLUS LONG



CONVERTISSEUR DE PUISSANCE BAC01



EUABAC01

€ 699,00 Hors TVA
€ 845,79 TVA incl.



PDC non inclus

- Convertit la tension de l'accu en une tension alternative de 230 V/50 Hz pour faire fonctionner les machines sur secteur
- BAC01 est le convertisseur, il doit être alimenté par le support d'alimentation portable PDC1200 ou PDC01
- Charge maximale continue (avec PDC1200) : 1 400 W (VA), pic de charge 2 800 W (VA)
- L'électronique de haute qualité produit une onde sinusoïdale pure qui permet également de connecter des appareils sensibles
- Plusieurs sorties : 2x AC 230 V, 2x USB type A, 2x USB type C et 12V
- Affichage clair de la charge actuelle
- Protection contre la surcharge

€ 699,00 Hors TVA
€ 845,79 TVA incl.

SUPPORT D'ALIMENTATION PORTABLE

PDC01

PDC1200

191A59-5

PDC01 SANS ACCUS



Adaptateur
18V & 2 x 18V inclus

€ 495,00 hors TVA
€ 598,95 TVA incl.

191C50-5

PDC01 AVEC 4 x BL1850B ET
CHARGEUR RAPIDE DOUBLE
DC18RD



LE PDC01 PEUT CONTENIR
JUSQU'À 4 ACCUS LXT.

DC18RD

€ 825,00 hors TVA
€ 998,25 TVA incl.

BEAPDC1200A01

SUPPORT D'ALIMENTATION PORTABLE
PDC1200
AVEC CELLULES D'ACCUS INTÉGRÉES.



CAPACITÉ ÉNERGÉTIQUE
1 206 Wh

Chargeur 191L00-4
(DC4001) et adaptateur
191J51-5 (2 x 18V)
inclus

€ 1299,00 hors TVA
€ 1571,79 TVA incl.

197280-8

accu BL1850B 18V 5,0 Ah



€ 119,00 hors TVA
€ 143,99 TVA incl.

197288-2

TWINPACK 18V 2 x 5,0 Ah



€ 219,00 hors TVA
€ 264,99 TVA incl.

197422-4

accu BL1860B 18V 6,0 Ah



€ 135,00 hors TVA
€ 163,35 TVA incl.

DECADP05

USB-Adaptateur

Adaptateur USB pour accus 14,4V/18V



€ 34,50 hors TVA
€ 41,75 TVA incl.

197494-9

POWERPACK 18V 2 x 4,0 Ah



€ 279,00 Hors TVA
€ 337,59 TVA incl.

197624-2

POWERPACK 18V 2 x 5,0 ah



€ 299,00 Hors TVA
€ 361,79 TVA incl.

197629-2

POWERPACK 18V 2 x 5,0 Ah



€ 349,00 Hors TVA
€ 422,29 TVA incl.

197626-8

POWERPACK 18V 4 x 5,0 Ah



€ 529,00 Hors TVA
€ 640,09 TVA incl.

198116-4

Powerpack 18V 2 x 6,0 Ah



€ 329,00 Hors TVA
€ 398,09 TVA incl.

198077-8

POWERPACK 18V 2 x 6,0 Ah



€ 379,00 hors TVA
€ 458,59 TVA incl.

198091-4

POWERPACK 18V 4 x 6,0 Ah



€ 569,00 Hors TVA
€ 688,49 TVA incl.

198170-8

Minuterie accu LXT BPS01
Programme la durée de fonctionnement
d'accus de 14,4V & 18V



€ 134,70 hors TVA
€ 163,00 TVA incl.

195584-2

CHARGEUR DC18RC
Chargeur rapide pour accus LXT de
14,4/18V



€ 85,00 hors TVA
€ 102,85 TVA incl.

196933-6

CHARGEUR DOUBLE DC18RD
Chargeur rapide double pour accus LXT de
14,4/18V



recharge 2 accus BL1850
en 45 minutes

€ 145,00 hors TVA
€ 175,45 TVA incl.

198720-9

Chargeur DC18RE
Chargeur rapide pour accus Li-ion CXT
et LXT



€ 139,00 hors TVA
€ 168,19 TVA incl.

196426-3

Chargeur DC18SF
Chargeur lent pour accus LXT, 4 ports
Charge deux batteries simultanément



€ 199,00 hors TVA
€ 240,79 TVA incl.

VISSEUSE-PERCEUSE SUR ACCU

14.4V
LITHIUM-ION



incl. 59 accessoires

DDF343RYX2

DDF343RYX2

Tension	14,4 V	
Accus fournis	2 x BL1415N	
Couple franc	36 Nm	
Mandrin	1-10 mm	
Poids	1,4 kg	
Prix en €	Hors TVA	€ 289,00
	TVA incl.	€ 349,69

VISSEUSE-PERCEUSE (À PERCUSSION) SUR ACCU

18V
LITHIUM-ION



DHP453RFX2

incl. 96 accessoires

DHP453RFX2

Tension	18 V	
Accus fournis	2 x BL1830B	
Couple franc	42 Nm	
Mandrin	1,5-13 mm	
Poids	1,7 kg	
Prix en €	Hors TVA	€ 355,00
	TVA incl.	€ 429,55

VISSEUSES-PERCEUSES (À PERCUSSION) SUR ACCU

MAK PAC

18V
LITHIUM-ION



DDF485RT3J



DDF484RT3J



DDF486RT3J

DDF453RF3J DDF482RT3J DDF485RT3J DDF484RT3J DDF486RT3J DHP486RT3J

Tension	18 V	18 V	18 V	18 V	18 V	18 V
Accus fournis	3 x BL1830B	3 x BL1850B	3 x BL1850B	3 x BL1850B	3 x BL1850B	3 x BL1850B
Moteur BL	-	-	✓	✓	✓	✓
Fonction percussion	-	-	-	-	-	✓
Couple franc	42 Nm	62 Nm	50 Nm	54 Nm	130 Nm	130 Nm
Mandrin	1,5-13 mm	1,5-13 mm	1,5-13 mm	1,5-13 mm	1,5-13 mm	1,5-13 mm
Poids	1,7 kg	1,7 kg	1,5 kg	1,5 kg	2,3 - 2,6 kg	2,3 - 2,7 kg
Prix en €	Hors TVA	€ 325,00	€ 425,00	€ 445,00	€ 499,00	€ 539,00
	TVA incl.	€ 393,25	€ 514,25	€ 538,45	€ 603,79	€ 652,19
						€ 569,00
						€ 688,49

PROMO

3e accu

VISSEUSES-PERCEUSES (À PERCUSSION) SUR ACCU



DDF489/DHP489
 • Machine extrêmement puissante et compacte pour une utilisation polyvalente
 • Mandrin entièrement métallique



	DDF083ZJ	DDF487RAJ	DDF485RTJ
Tension	18V	18V	18V
Accus fournis	-	2 x BL1820	2 x BL1850B
Fonction percussion	-	-	-
Couple franc	40 Nm	40 Nm	50 Nm
Emmanchement	1/4 hex	1,5-13 mm	1,5-13 mm
Poids	1,1 - 1,4 kg	1,3 - 1,6 kg	1,4 kg
Prix en €	Hors TVA	€ 149,00	€ 325,00
	TVA incl.	€ 180,29	€ 393,25

Savez-vous que le DDF484 et le DHP486 sont également disponibles dans les versions économiques DDF484Z / DDF484T1J et DHP486Z / DHP486T1J? Voir pp. 52 - 53 pour plus d'informations!

		DDF484RTJ	DDF489RTJ	DDF486RTJ	DHP487RAJ	DHP485RFJ	DHP484RTJ	DHP489RTJ	DHP486RTJ
Tension		18V	18V	18V	18V	18V	18V	18V	18V
Accus fournis		2 x BL1850B	2 x BL1850B	2 x BL1850B	2 x BL1820	2 x BL1830B	2 x BL1850B	2 x BL1850B	2 x BL1850B
Fonction percussion		-	-	-	✓	✓	✓	✓	✓
Couple franc		54 Nm	73 Nm	130 Nm	40 Nm	50 Nm	54 Nm	73 Nm	130 Nm
Emmanchement		1,5-13 mm	1,5-13 mm	1,5-13 mm	1,5 - 13 mm	1,5-13 mm	1,5-13 mm	1,5-13 mm	1,5-13 mm
Poids		1,6 - 2,2 kg	1,8 - 2,5 kg	2,3 - 2,7 kg	1,3 - 1,6 kg	1,4 - 1,7 kg	1,6 - 2,2 kg	1,8 - 2,5 kg	2,3 - 2,7 kg
Prix en €	Hors TVA	€ 415,00	€ 435,00	€ 465,00	€ 329,00	€ 285,00	€ 425,00	€ 455,00	€ 495,00
	TVA incl.	€ 502,15	€ 526,35	€ 562,65	€ 398,09	€ 344,85	€ 514,25	€ 550,55	€ 598,95

PERCEUSES D'ANGLE SUR ACCU



		DDA350RTJ	DDA351RTJ	DDA450RTE	DDA460ZK
Tension		18V	18V	18V	2 x 18V
Accus fournis		2 x BL1850B	2 x BL1850B	2 x BL1850B	-
Régime		0-1800 tr/min	0-1800 tr/min	0-450 tr/min 0-1400 tr/min	0-350 tr/min 0-1400 tr/min
Moteur BL		-	-	✓	✓
XPT		-	-	✓	✓
Couple franc		13,7 Nm	13,7 Nm	26/70 Nm	70/136 Nm
Mandrin		1,5-10 mm	1,5-10 mm	1,5-13 mm	1,5-13 mm
Poids		1,8 kg	1,8 kg	3,2 kg	5,7 kg
Prix en €	Hors TVA	€ 475,00	€ 475,00	€ 565,00	€ 549,00
	TVA incl.	€ 574,75	€ 574,75	€ 683,65	€ 664,29



BURINEUR-DÉCAPEUR SDS-PLUS SUR ACCU



18V LITHIUM-ION

BL MOTOR

AVT

XPT
EXTREME PROTECTION TECHNOLOGY



DHK180RTJ



		DHK180ZJ	DHK180RTJ
Tension		18V	18V
Accus fournis		0	2 x BL1850B
Énergie de frappe		3,1 J	3,1 J
Cadence de chocs		0 - 3200/min	0 - 3200/min
Vibration triaxiale (ah)		4,5 m/s ²	4,5 m/s ²
Poids		3,3 kg	3,3 kg
Prix en €	Hors TVA	€ 539,00	€ 775,00
	TVA incl.	€ 652,19	€ 937,75

MARTEAUX PERFORATEURS SDS-PLUS SUR ACCU

AWS



18V LITHIUM-ION



DHR171RTJ



PROMO
BL1850B chez
DHR243RTJ : 3e
accu gratuit



DHR202RTJ



DHR182RTWJ



DHR243RTJ



DHR183RTWJ

PROMO

Jeu de forets et de burins de 17 pièces D-42444 gratuit avec DHR243Z et DHR243T1J



Saviez-vous que le DHR243 existe également en version économique DHR243Z et DHR243T1J ? Voir pp. 52 - 53 pour plus d'informations !

DHR182RTWJ
DHR243RTJW
DHR183RTWJ
incl. ASPIRATION



		DHR171RTJ	DHR183RTWJ	DHR202RTJ	DHR182RTJ	DHR182RTWJ	DHR243RTJ	DHR243RTJW
Tension		18V	18V	18V	18V	18V	18V	18V
Accus fournis		2 x BL1850B	2 x BL1850B	2 x BL1850B	2 x BL1850B	2 x BL1850B	2 x BL1850B	2 x BL1850B
Énergie de frappe		1,2 J	1,7 J	2 J	1,7 J	1,7 J	2 J	2 J
Ø max. béton		16 mm	16 mm	20 mm	18 mm	18 mm	24 mm	24 mm
Moteur BL		✓	✓	-	✓	✓	✓	✓
AVT		-	✓	-	✓	✓	-	-
AWS		-	-	-	✓ unité Bluetooth excl.	✓ unité Bluetooth excl.	-	-
Système d'aspiration		-	DX16	-	-	DX05	-	DX07
Poids		2,1 kg	2,1 - 2,8 kg	3,5 kg	2,4 kg	3,3 kg	3,2 kg	4,7 kg
Prix en €	Hors TVA	€ 485,00	€ 539,00	€ 489,00	€ 509,00	€ 529,00	€ 599,00	€ 639,00
	TVA incl.	€ 586,85	€ 652,19	€ 591,69	€ 615,89	€ 640,09	€ 724,79	€ 773,19

Technologie

AFT

Active feedback sensing technology

Cette technologie éteint immédiatement le moteur en cas de blocage soudain de la machine. Pour ce faire, certaines machines utilisent un accéléromètre qui détecte le mouvement de pivotement de la machine. Bref, le travail est plus sûr !

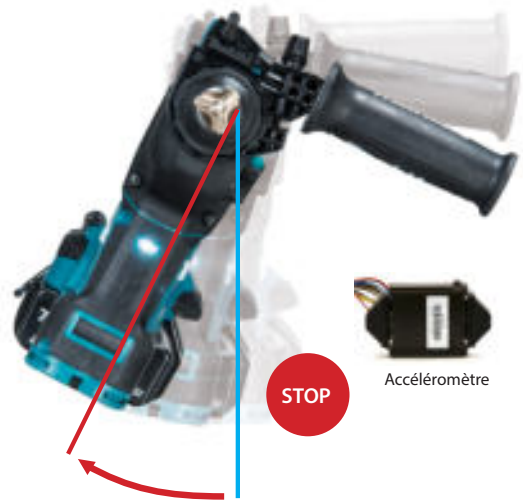
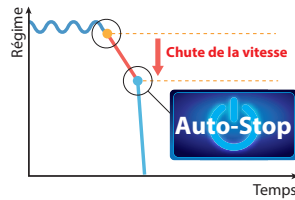

AVT

Anti-vibration technology

La technologie AVT réduit fortement les vibrations de la machine grâce à un système de contrepoids. Cela augmente considérablement le confort de l'utilisateur.

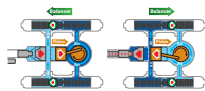

AWS
Auto-start Wireless System

Auto-start wireless system

Une communication sans fil via Bluetooth® permet le démarrage automatique de l'aspirateur quand un outil sur accu est activé.



PERFO-BURINEUR SDS-PLUS SUR ACCU



DHR283G2JU



DHR264PT2J

AWS
AVT
AFT

DHR283ZWJU
ASPIRATION
incluse



Tous les modèles
**INCLUENT un mandrin
automatique
supplémentaire**



	DHR264PT2J	DHR283ZJU	DHR283ZWJU	DHR283G2JU	
Tension	2 x 18 V	2 x 18 V	2 x 18 V	2 x 18 V	
Accus fournis	2 x BL1850B	0	0	2 x BL1860B	
Moteur BL	-	✓	✓	✓	
Énergie de frappe	2,5 J	2,8 J	2,8 J	2,8 J	
Ø max. béton	26 mm	28 mm	28 mm	28 mm	
AWS	-	✓	✓	✓	
AVT	-	✓	✓	✓	
AFT	-	✓	✓	✓	
Système d'aspiration	-	-	DX09	-	
Poids	4,2 kg	4 kg	5,5 kg	4,0 kg	
Prix en €	Hors TVA	€ 639,00	€ 519,00	€ 569,00	€ 775,00
	TVA incl.	€ 773,19	€ 627,99	€ 688,49	€ 937,73

JEU DE BURINS PREMIUM SDS-PLUS ET SDS-MAX

- ✓ Durée de vie 2 fois plus longue que les burins standard !
- ✓ Très efficaces : indéformables. Les travaux de démolition sont beaucoup plus productifs !

JEU DE BURINS (3 PCS) SDS-PLUS PREMIUM

SDS- PLUS

E-04911

€ 53,60
Hors TVA

€ 64,86
TVA incl.



1 burin à pointe 250 mm 1 burin large 20 x 250 mm 1 burin large 40 x 250 mm



La conception AntiJam™

Augmente la productivité
Réduit la friction et les risques de blocage
Spécialement conçue pour les machines SDS-PLUS.

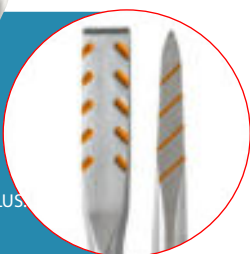

JEU DE BURINS (5 PCS) SDS-MAX PREMIUM

SDS- MAX

E-20236

€ 135,00
Hors TVA

€ 163,35
TVA incl.

NOUVEAU



2 burins à pointe 400 mm 2 burins plats 25 x 400 mm 1 burin plat 50 x 400 mm



La conception BreakPower™

Augmente la productivité
Réduit la friction et les risques de blocage
Spécialement conçue pour les machines SDS-MAX.

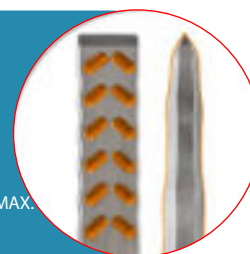

PERFO-BURINEUR SDS-MAX SUR ACCU



DHR400ZKU1
Aspiration 199142-6 incluse

DHR400ZKUN DHR400ZKU1 DHR400G2UN

Tension	2 x 18V	2 x 18V	2 x 18V
Accus fournis	-	-	2 x BL1860B
Énergie de frappe	8 J	8 J	8 J
Ø max. béton	40 mm	40 mm	40 mm
Niveau de vibration perçage	5,0 m/s ²	5,0 m/s ²	5,0 m/s ²
AWS	✓	✓	✓
AFT	✓	-	✓
Poids	8,1 kg	8,1 kg	8,1 kg
Prix en €	Hors TVA	€ 799,00	€ 1039,00
	TVA incl.	€ 966,79	€ 1257,19

PISTOLETS À AIR CHAUD SUR ACCU



DHG180RT1J

DHG181RT1J

- Changement rapide de la buse
- Interrupteur sécurisé, peut être verrouillé en position marche et arrêt
- Plusieurs buses comprises

	DHG180RT1J	DHG181RT1J
Tension	18V	18V
Accus fournis	1 x BL1850B	1 x BL1850B
Température de l'air	550 °C	6 positions, max 550 °C
Débit	200 l/min	120 l/min, 200 l/min
Poids	1 - 1,3 kg	1 - 1,4 kg
Prix en €	Hors TVA	€ 285,00
	TVA incl.	€ 344,85
Prix en €	Hors TVA	€ 305,00
	TVA incl.	€ 369,05

BOULONNEUSES SUR ACCU



Auto-stop :
la machine s'arrête
automatiquement dès que
le boulon ou l'écrou
a été suffisamment desserré

PROMO

ensemble d'outils
87 pièces E-08458
gratuit avec
DTW300RTJ

Saviez-vous que le DTW300 est
disponible dans les versions écono-
miques DTW300Z et DTW300T1J?
Voir pp. 52 - 53 pour plus d'infor-
mations !



DTW1001RTJ



DTW190RTJ



DTW300RTJ



DTW700RTJ



DTW181RTJ

	DTW181RTJ	DTW190RTJ	DTW300RTJ	DTW700RTJ	DTW1001RTJ	DTW1002RTJ	
Tension	18 V	18 V	18 V	18 V	18 V	18 V	
Accus fournis	2 x BL1850B	2 x BL1850B	2 x BL1850B	2 x BL1850B	2 x BL1850B	2 x BL1850B	
Moteur BL	✓	-	✓	✓	✓	✓	
XPT	✓	-	✓	✓	-	-	
Régime	0-2400 tr/min	0-2400 t.p.m.	0-3200 tr/min	0-2200 tr/min	0-1800 tr/min	0 - 1800 t.p.m.	
Couple max.	180 Nm	190 Nm	330 Nm	700 Nm	1050 Nm	1000 Nm	
Emmanchement de douilles	1/2" carré	1/2" carré	1/2" carré	1/2" carré	3/4" carré	1/2" carré	
Fonction auto-stop	✓	-	✓	✓	-	-	
Poids	1,2 kg	1,4 kg	1,8 kg	2,6 kg	3,4 kg	3,3 kg	
Prix en €	Hors TVA	€ 429,00	€ 399,00	€ 529,00	€ 605,00	€ 649,00	€ 645,00
	TVA incl.	€ 519,09	€ 482,79	€ 640,09	€ 732,05	€ 785,29	€ 780,45

CLÉ À CLIQUET SUR ACCU



Fourni avec
emmanchement
1/4" & 3/8"

Montée sans embout, la
machine peut
servir à visser des écrous de
13 mm sur une tige fileté
M8.



DWR180ZJ

	DWR180ZJ	DWR180RA1J	
Tension	18 V	18 V	
Accus fournis	0	1 x BL1820B	
Vitesse à vide	0-800 tr/min	0-800 t.p.m.	
Couple max.	47,5 Nm	47,5 Nm	
Poids	1,2 kg	1,2 kg	
Prix en €	Hors TVA	€ 205,00	€ 299,00
	TVA incl.	€ 248,05	€ 361,79

BOULONNEUSE SUR ACCU



- Pour le serrage des boulons à haute résistance au cisaillement par torsion (de type HRC/tor-shear)
- Les boulons à haute résistance au cisaillement par torsion sont essentiellement utilisés dans le cadre de structures industrielles en acier.

	DWT310ZK	
Tension	2x18 V	
Accus fournis	-	
Vitesse à vide	14 min ⁻¹	
Couple max.	804 Nm	
Poids	6,5 - 7,1 kg	
Prix en €	Hors TVA	€ 1719,00
	TVA incl.	€ 2079,99



Impact PREMIER

ACCESSOIRES

IMPACT PREMIER

Plus durable grâce à la double torsion !



E-13568
Jeu d'embouts de vissage 5 pièces



€14,20 hors TVA
€17,20 TVA incl.

S'adapte parfaitement à la vis.

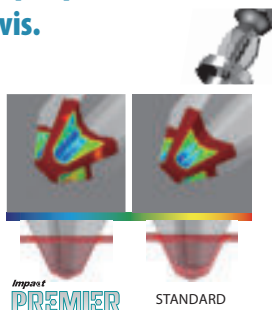

E-03567
Jeu d'embouts de vissage 11 pièces



€ 27,80 hors TVA
€ 33,60 TVA incl.

Utilisation d'un acier de haute qualité. Supporte un couple élevé.

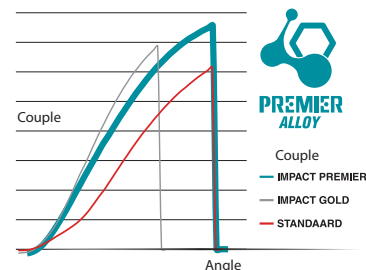

E-13552
Jeu d'embouts de vissage 31 pièces



€ 55,00 hors TVA
€ 66,55 TVA incl.

E-03121	Embout de vissage IMPACT PREMIER PH1-25 mm, 2 pc.	€ 4,40	€ 5,30
E-03137	Embout de vissage IMPACT PREMIER PH2-25 mm, 2 pc.	€ 4,40	€ 5,30
E-03143	Embout de vissage IMPACT PREMIER PH2(slim)-25 mm, 2 pc.	€ 4,40	€ 5,30
E-03159	Embout de vissage IMPACT PREMIER PH3-25 mm, 2 pc.	€ 4,40	€ 5,30
E-03165	Embout de vissage IMPACT PREMIER PZ1-25 mm, 2 pc.	€ 4,40	€ 5,30
E-03171	Embout de vissage IMPACT PREMIER PZ2-25 mm, 2 pc.	€ 4,40	€ 5,30
E-03187	Embout de vissage IMPACT PREMIER PZ3-25 mm, 2 pc.	€ 4,40	€ 5,30
E-03193	Embout de vissage IMPACT PREMIER T10-25 mm, 2 pc.	€ 4,40	€ 5,30
E-03202	Embout de vissage IMPACT PREMIER T15-25 mm, 2 pc.	€ 4,40	€ 5,30
E-03218	Embout de vissage IMPACT PREMIER T20-25 mm, 2 pc.	€ 4,40	€ 5,30
E-03224	Embout de vissage IMPACT PREMIER T25-25 mm, 2 pc.	€ 4,40	€ 5,30
E-03230	Embout de vissage IMPACT PREMIER T30-25 mm, 2 pc.	€ 4,40	€ 5,30
E-20242	Embout de vissage IMPACT PREMIER T40-25 mm, 2 pc.	€ 4,90	€ 5,93
E-03246	Embout de vissage IMPACT PREMIER PH2-25 mm, 15 pc. Flip top	€ 22,20	€ 26,90
E-03252	Embout de vissage IMPACT PREMIER PZ2-25 mm, 15 pc. Flip top	€ 22,20	€ 26,90
E-03268	Embout de vissage IMPACT PREMIER PH1-50 mm, 2 pc.	€ 6,00	€ 7,30
E-03274	Embout de vissage IMPACT PREMIER PH2-50 mm, 2 pc.	€ 6,00	€ 7,30
E-03280	Embout de vissage IMPACT PREMIER PH3-50 mm, 2 pc.	€ 6,00	€ 7,30
E-03296	Embout de vissage IMPACT PREMIER PZ1-50 mm, 2 pc.	€ 6,00	€ 7,30
E-03305	Embout de vissage IMPACT PREMIER PZ2-50 mm, 2 pc.	€ 6,00	€ 7,30
E-03311	Embout de vissage IMPACT PREMIER PZ3-50 mm, 2 pc.	€ 6,00	€ 7,30
E-03327	Embout de vissage IMPACT PREMIER T10-50 mm, 2 pc.	€ 6,00	€ 7,30
E-03333	Embout de vissage IMPACT PREMIER T15-50 mm, 2 pc.	€ 6,00	€ 7,30
E-03349	Embout de vissage IMPACT PREMIER T20-50 mm, 2 pc.	€ 6,00	€ 7,30
E-03355	Embout de vissage IMPACT PREMIER T25-50 mm, 2 pc.	€ 6,00	€ 7,30
E-03361	Embout de vissage IMPACT PREMIER T30-50 mm, 2 pc.	€ 6,00	€ 7,30
E-12027	Embout de vissage IMPACT PREMIER T40-50 mm, 2 pc.	€ 6,00	€ 7,30
E-03377	Embout de vissage IMPACT PREMIER PH2-50 mm, 10 pc. Flip top	€ 22,30	€ 27,00
E-03383	Embout de vissage IMPACT PREMIER PZ2-50 mm, 10 pc. Flip top	€ 22,30	€ 27,00

E-06286	Embout double IMPACT PREMIER PH2-65 mm, 2 pc.	€ 8,70	€ 10,50
E-06292	Embout double IMPACT PREMIER PZ2-65 mm, 2 pc.	€ 8,70	€ 10,50
E-03399	Porte-embout de torsion IMPACT PREMIER 68 mm	€ 9,70	€ 11,70
E-03408	Porte-embout de torsion IMPACT PREMIER 150 mm	€ 10,70	€ 12,90
E-03414	Porte-embout ULTRA MAG IMPACT PREMIER TORSION	€ 14,80	€ 17,90
E-03420	Adaptateur inclinable 1/4" IMPACT PREMIER pour capuchons de puissance 3/8" - 50 mm	€ 8,50	€ 10,30
E-03436	Adaptateur inclinable 1/4" IMPACT PREMIER pour capuchons de puissance 1/2" - 50 mm	€ 9,00	€ 10,90
E-03442	Aimant IMPACT PREMIER Mag Boost pour embouts de vissage	€ 4,00	€ 4,80
E-03458	Clé à douille à torsion IMPACT PREMIER H6-65 mm	€ 5,20	€ 6,30
E-03464	Clé à douille de torsion IMPACT PREMIER H8-65 mm	€ 7,00	€ 8,50
E-03470	Clé à douille à torsion IMPACT PREMIER H10-65 mm	€ 7,00	€ 8,50
E-03486	Clé à douille à torsion IMPACT PREMIER H13-65 mm	€ 8,00	€ 9,70
E-03492	Capuchon de puissance IMPACT PREMIER H13-80 mm	€ 10,80	€ 13,10
E-03501	Capuchon de puissance IMPACT PREMIER H15-80 mm	€ 11,40	€ 13,80
E-03517	Capuchon de puissance IMPACT PREMIER H17-80 mm	€ 11,40	€ 13,80
E-03523	Capuchon de puissance IMPACT PREMIER H19-80 mm	€ 11,60	€ 14,04
E-03539	Capuchon de puissance IMPACT PREMIER H21-80 mm	€ 12,20	€ 14,80
E-03573	Jeu d'embouts de vissage IMPACT PREMIER (11 pcs)	€ 27,80	€ 33,60



VISSEUSE D'ANGLE À CHOCS SUR ACCU



DTL061RTJ

Tension	18V	
Accus fournis	2 x BL1850B	
Régime	0-2000 tr/min	
Poids	1,8 kg	
Prix en €	Hors TVA	€ 519,00
	TVA incl.	€ 627,99

VISSEUSES À CHOCS SUR ACCU



Mode d'assistance : pour le démarrage progressif lors du vissage.

Mode T : pour des vis autoforeuses.



DTD157RTJ



DTD153RTJ



DTD172RTJ

PROMO

adaptateur de bec 194281-7 gratuit avec DTD153RTJ



Saviez-vous que le DTD153 est disponible en versions économiques DTD153Z et DTD153T1J ? Voir pp. 52 - 53 pour plus d'informations !

	DTD156RTJ	DTD153RTJ	DTD157RTJ	DTD154RTJ	DTD172RTJ	
Tension	18V	18V	18V	18V	18V	
Accus fournis	2 x BL1850B	2 x BL1850B	2 x BL1850B	2 x BL1850B	2 x BL1850B	
Moteur BL	-	✓	✓	✓	✓	
Régime	0-2500 tr/min	0-3400 tr/min	0-3000 tr/min	0-3600 tr/min	0-3600 tr/min	
Couple max.	155 Nm	170 Nm	140 Nm	175 Nm	180 Nm	
Emmancement d'embout	1/4" hex.	1/4" hex.	1/4" hex.	1/4" hex.	1/4" hex.	
Niveaux de force de percussion	-	-	2	3	4	
Mode T	-	-	-	✓	✓	
Mode d'assistance	-	-	✓	-	✓	
Poids	1,3 kg	1,5 kg	1,2 kg	1,5 kg	1,5 kg	
Prix en €	Hors TVA	€ 379,00	€ 419,00	€ 395,00	€ 455,00	€ 479,00
	TVA incl.	€ 458,59	€ 506,99	€ 477,95	€ 550,55	€ 579,59

VISSEUSE-PERCEUSE HYBRIDE SUR ACCU



DTP141RTJ

4 modes : percussion, perçage, vissage, vissage à chocs

	DTP141ZJ	DTP141RTJ	
Tension	18V	18V	
Accus fournis	-	2 x BL1850B	
Régime	0-2700 tr/min	0-2700 tr/min	
Poids	1,8 kg	1,8 kg	
Prix en €	Hors TVA	€ 319,00	€ 579,00
	TVA incl.	€ 385,99	€ 700,59

VISSEUSE À CHOCS HYDRAULIQUE SUR ACCU



DTS141ZJ

Extrêmement silencieux grâce à l'unique système d'impulsion hydraulique

	DTS141ZJ	
Tension	18V	
Accus fournis	-	
Régime	0-3200 tr/min	
Couple max.	40 Nm	
Emmancement d'embout	1/4" hex	
Mode T	✓	
Poids	1,5 kg	
Prix en €	Hors TVA	€ 459,00
	TVA incl.	€ 555,39

CLOUEUR SUR ACCU
23 Ga



DPT353RTJ

Tension	18 V	
Accus fournis	2 x BL1850B	
Section du clou	0,6 mm	
Longueur du clou	15-35 mm	
Poids	2 kg	
Prix en €	Hors TVA	€ 599,00
	TVA incl.	€ 724,79

AGRAFEUSES SUR ACCU



DST221RTJ

DST221 :
Magasin en aluminium

DST112RTJ DST221RTJ

Tension	18 V	18 V	
Accus fournis	2 x BL1850B	2 x BL1850B	
Largeur d'agrafe	10 mm	10,5 mm	
Longueur d'agrafe	7-10 mm	10-22 mm	
Poids	1,5 kg	2,1 kg	
Prix en €	Hors TVA	€ 569,00	€ 589,00
	TVA incl.	€ 688,49	€ 712,69

CLOUEURS À MINIBRADS SUR ACCU
18 Ga



DFN350RTJ



DBN500RTJ

Pour le bois tendre

DFN350RTJ DBN500RTJ

Tension	18 V	18 V	
Accus fournis	2 x BL1850B	2 x BL1850B	
Section du clou	1,2 mm	1,2 mm	
XPT	✓	-	
Longueur du clou	15-35 mm	15-50 mm	
Poids	2,1 kg	3,2 kg	
Prix en €	Hors TVA	€ 639,00	€ 719,00
	TVA incl.	€ 773,19	€ 869,99

CLOUEUR À BRADS SUR ACCU 16 Ga



Pour le bois tendre

DBN600RTJ

Tension	18 V	
Accus fournis	2 x BL1850B	
Section du clou	1,6 mm	
Longueur du clou	25-64 mm	
Poids	3,4 kg	
Prix en €	Hors TVA	€ 745,00
	TVA incl.	€ 901,45

LAMELLEUSE SUR ACCU

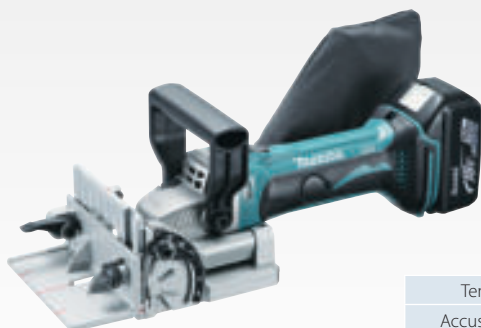

DPJ180RTJ

Tension	18 V	
Accus fournis	2 x BL1850B	
Régime	6500 tr/min	
Poids	3,2 kg	
Prix en €	Hors TVA	€ 509,00
	TVA incl.	€ 615,89

RABOT SUR ACCU



DKP181RTJU



DKP181RTJU

Tension	18 V	
Accus fournis	2 x BL1850B	
Régime	12000 tr/min	
Largeur max.	82 mm	
Prise de passe max.	3 mm	
Profondeur de feuillure	25 mm	
AWS	✓	
Poids	3,3 kg	
Prix en €	Hors TVA	€ 595,00
	TVA incl.	€ 719,95

SCIES RÉCIPROS SUR ACCU



DJR360PT2

DJR187RTE

DJR188RTJ

DJR189ZJ

DJR189

- Peut être utilisé à une main
- Particulièrement adapté pour le sciage dans les espaces étroits et en hauteur
- Extrêmement léger mais très puissant
- Faibles vibrations (système anti-vibrations avec contrepoids mobile)

	DJR189ZJ	DJR183RTJ	DJR186RTE	DJR187RTE	DJR188RTJ	DJR360PT2	
Tension	18 V	18 V	18 V	18 V	18 V	2 x 18 V	
Accus fournis	-	2 x BL1850B	2 x BL1850B	2 x BL1850B	2 x BL1850B	2 x BL1850B	
Chargeur fourni	-	DC18RC	DC18RC	DC18RC	DC18RC	DC18RD	
Moteur BL	✓	-	-	✓	✓	✓	
Régime	0-3100 /min	0-3300 /min	0-2800/min	0-3000/min	0-3000/min	0-3000/min	
Longueur de course	22 mm	13 mm	32 mm	32 mm	20 mm	32 mm	
Cap. de coupe - bois	255 mm	50 mm	255 mm	255 mm	255 mm	255 mm	
Poids	2,2 - 2,5 kg	1,6 kg	3,5 kg	3,4 kg	2,9 kg	4,6 kg	
Prix en €	Hors TVA	€ 215,00	€ 399,00	€ 435,00	€ 499,00	€ 455,00	€ 559,00
	TVA incl.	€ 260,15	€ 482,79	€ 526,35	€ 603,79	€ 550,55	€ 676,39

SCIES SAUTEUSES SUR ACCU



DJV181RTJ

DJV184RTJ

DJV185RTJ

DJV182RTJ

	DJV184RTJ	DJV185RTJ	DJV181RTJ	DJV182RTJ	
Tension	18 V	18 V	18 V	18 V	
Accus fournis	2 x BL1850B	2 x BL1850B	2 x BL1850B	2 x BL1850B	
Moteur BL	✓	✓	✓	✓	
Cadence de coupe	0-3 000 min ⁻¹	800-3 000 min ⁻¹	800-3 500 min ⁻¹	800-3 500 min ⁻¹	
Cap. de coupe - bois	135 mm	135 mm	135 mm	135 mm	
Longueur de course	23 mm	23 mm	26 mm	26 mm	
Poids	2,1 - 2,4 kg	2,0 - 2,3 kg	2,3 à 2,6 kg	2,4 - 2,7 kg	
Prix en €	Hors TVA	€ 439,00	€ 439,00	€ 519,00	€ 519,00
	TVA incl.	€ 531,19	€ 531,19	€ 627,99	€ 627,99

Saviez-vous que les DJV181 et DJ182 sont disponibles en modèles économiques DJV181Z / DJV181T1J et DJV182Z / DJV182T1J? Voir pp. 52 - 53 pour plus d'informations!

SCIES CIRCULAIRES PLONGEANTES SUR ACCU 165 mm

18V → 18V → 36V

Rail de guidage
194368-5 avec PT2J1



DSP600PT2J1

DSP601ZJU DSP600PT2J DSP600PT2J1

Tension	2 x 18 V	2 x 18 V	2 x 18 V	
Accus fournis	0	2 x BL1850B	2 x BL1850B	
Profondeur de coupe	56 mm	56 mm	56 mm	
Diamètre de l'alésage	20 mm	20 mm	20 mm	
AWS	✓	-	-	
Nombre de MAKPACS	1	2	2	
Poids	4,4 kg	4,4 kg	4,4 kg	
Prix en €	Hors TVA	€ 469,00	€ 689,00	€ 749,00
	TVA incl.	€ 567,49	€ 833,69	€ 906,29

SCIES CIRCULAIRES À MÉTAUX SUR ACCU

MAK P.A.C.

18V LITHIUM-ION



DCS552RTJ

DCS553RTJ

DCS552RTJ DCS553RTJ

Tension	18 V	18 V	
Accus fournis	2 x BL1850B	2 x BL1850B	
Moteur BL	-	✓	
Ø lame de scie	136 mm	150 mm	
Profondeur de coupe (90°)	50,5 mm	57,5 mm	
Poids	2,4 kg	3,0 kg	
Prix en €	Hors TVA	€ 489,00	€ 549,00
	TVA incl.	€ 591,69	€ 664,29

COMBOPACK



DSP600

BL1850B

DJV182

DC18RD

DLX2234PX1

Scie circulaire plongeante	DSP600	
Accus fournis	2 x BL1850B	
Scie sauteuse	DJV182	
Chargeur	DC18RD	
Prix en €	Hors TVA	€ 859,00
	TVA incl.	€ 1039,39

SCIES CIRCULAIRES SUR ACCU

MAK P.A.C.

18V → 18V → 36V

18V LITHIUM-ION



DHS660RTJ

DHS782PT2J

DHS680RTJ

Promo DHS680RTJ :
3e BL1850B gratuit

Saviez-vous que le DHS680 est disponible dans les versions économiques DHS680Z et DHS680T1J ? Voir pp. 52 - 53 pour plus d'informations !

DSS501RTJ DHS680RTJ DHS660RTJ DHS661RTJU DHS630RTJ DHS710PT2J DHS782PT2J DHS783T2JU DHS900PT2 DHS900PT2U

Tension	18 V	18 V	18 V	18 V	18 V	2 x 18 V	2 x 18 V	2 x 18 V	2 x 18 V	2 x 18 V	
Accus fournis	2 x BL1850B	2 x BL1850B	2 x BL1850B	2 x BL1850B	2 x BL1850B	2 x BL1850B	2 x BL1850B	2 x BL1850B	2 x BL1850B	2 x BL1850B	
Moteur BL	✓	✓	✓	✓	-	-	✓	✓	✓	✓	
Profondeur de coupe (90°)	51 mm	57 mm	57 mm	57 mm	66 mm	68,5 mm	62,5 mm	62,5 mm	85 mm	85 mm	
Ø lame de scie	136 mm	165 mm	165 mm	165 mm	165 mm	190 mm	190 mm	190 mm	235 mm	235 mm	
AWS	-	-	-	✓	-	-	-	✓	✓	unité Bluetooth excl.	
Poids	2,7 kg	3,3 kg	3,4 kg	3,4 kg	3,5 kg	4,7 kg	4,5 kg	4,5 kg	5,3 kg	5,3 kg	
Prix en €	Hors TVA	€ 479,00	€ 579,00	€ 549,00	€ 579,00	€ 559,00	€ 609,00	€ 679,00	€ 719,00	€ 775,00	€ 815,00
	TVA incl.	€ 579,59	€ 700,59	€ 664,29	€ 700,59	€ 676,39	€ 736,89	€ 821,59	€ 869,99	€ 937,75	€ 986,15

DHS782, DHS783 et DHS900
montage direct sur rail de guidage

SCIE À ONGLETS RADIALE SUR ACCU



DLS600RTE

Tension	18 V	
Accus fournis	2 x BL1850B	
Ø lame de scie	165 mm	
Capacité de coupe max. bij 90°	46 x 92 mm	
Poids	6,6 kg	
Prix en €	Hors TVA	€ 895,00
	TVA incl.	€ 1082,95

EFFICUT

Une coupe plus fine, plus rapide et plus efficace



Scannez-moi pour plus d'infos !



Plus de coupes par charge de batterie



Coupe rapide



Durée de vie plus longue



Coupe nette



SCIES À ONGLETS RADIALES TÉLESCOPIQUES SUR ACCU



DXT

Deep and Exact Cutting Technology

La construction brevetée à triple engrenage et l'encoche derrière la flasque permettent d'utiliser une plus grande partie de la lame. En conséquence, même les plinthes hautes peuvent être raccourcies verticalement ou en biais.



DLS211



DLS714N

DLS714NPT2 DLS111ZU DLS211ZU

Tension	2 x 18 V	2 x 18 V	2 x 18 V	
Accus fournis	2 x BL1850B	promo : B-67290	promo : B-67315	
Ø lame de scie	190 mm	260 mm	305 mm	
Profondeur de coupe (90°)	52 mm	91 mm	107 mm	
Largeur de coupe (90°)	300 mm	310 mm	363 mm	
DXT	-	✓	✓	
AWS	-	✓	✓	
Poids	13,0 kg	27,3 kg	30,7 kg	
Prix en €	Hors TVA	€ 965,00	€ 865,00	€ 1049,00
	TVA incl.	€ 1167,65	€ 1046,65	€ 1269,29

MALAXEUR SUR ACCU



Idéal pour le mélange de liquides, de peintures et de colles légères.



PROTECTION ACCU INCLUSE

2 VITESSES MÉCANIQUES

DUT130RTE

Tension	18 V	
Accus fournis	2 x BL1850B	
Diamètre de la lame	165 mm	
Raccordement	M12-M14	
Régime	0-350 / 0-1300 tr/min	
Poids	2,5 kg	
Prix en €	Hors TVA	€ 589,00
	TVA incl.	€ 712,69

PONCEUSE À BRAS SUR ACCU 225 MM



Accessoires

Plateau de support

Type	Ref.	Prix Hors TVA	Prix TVA incl.
Doux	199939-3	€ 72,50	€ 87,70
Moyen	199940-8	€ 72,50	€ 87,70
Dur	199938-5	€ 72,50	€ 87,70

Disques abrasifs 225 mm (25 pcs)

Grain	Ref.	Prix Hors TVA	Prix TVA incl.
P40	B-68389	€ 40,20	€ 48,60
P80	B-68395	€ 40,20	€ 48,60
P120	B-68404	€ 36,70	€ 44,40
P180	B-68410	€ 40,20	€ 48,60
P320	B-68426	€ 40,20	€ 48,60



Tube télescopique
La longueur totale de la machine peut être adaptée entre 1 100 et 1 520 mm.

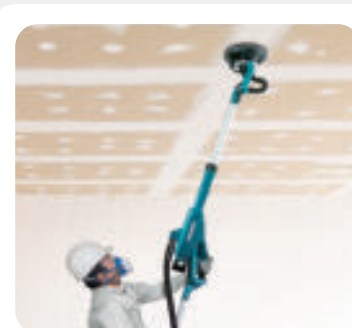

Rallonge
La rallonge en option avec poignée (199937-7) permet de travailler confortablement en hauteur plus longtemps.



DSL800ZU

DSL801RTEU



Le côté droit du capot de protection du DSL800 permet de le déplacer le long d'un mur ou d'un plafond.



Le capot de protection du DSL801 rond permet un dépoussiérage plus pratique.

DSL800ZU DSL801ZU

Tension	18 V	18 V
Accus fournis	0	0
AWS	✓	✓
Vitesse à vide	1000-1800 tr/min	1000-1800 t.p.m.
Diamètre disque abrasif	225 mm	225 mm
Longueur	1100-1520 mm	1100-1520 mm
Poids	4,8 kg	4,8 kg
Prix en €	Hors TVA	€ 639,00
	TVA incl.	€ 773,19

DÉCOUPEUSE ROTATIVE SUR ACCU



DCO181Z

Tension	18 V	
Accus fournis	0	
Régime	0 - 32000 tr/min	
AWS	✓ unité Bluetooth excl.	
Moteur BL	✓	
Poids	1,4 kg	
Prix en €	Hors TVA	€ 225,00
	TVA incl.	€ 272,25

SCIE À PLAQUE DE PLÂTRE SUR ACCU



DSD180ZJ

Tension	18 V	
Accus fournis	0	
Longueur de course	6 mm	
Poids	1,7 kg	
Prix en €	Hors TVA	€ 235,00
	TVA incl.	€ 284,35

VISSEUSES À RUBAN SUR ACCU



• **Technologie « Push Drive »** : le moteur démarre automatiquement lorsque le bec de la machine est poussé contre le sol.



DFR551RTJ



DFR550RTJ

	DFR550RTJ	DFR750Z	DFR452RTJ	DFR551RTJ
Tension	18 V	18 V	18 V	18 V
Accus fournis	2 x BL1850B	0	2 x BL1850B	2 x BL1850B
Régime	4000 tr/min	4000 t.p.m.	6000 tr/min	6000 tr/min
Moteur BL	-	-	✓	✓
Ø Vis placoplâtre	4,0 mm	4,0 mm	3,5-4,2 mm	3,5-4,2 mm
Longueur de vis	25-55 mm	45-75 mm	20-41 mm	25-55 mm
Mode d'entraînement par poussée	-	-	✓	✓
Poids	2,1 kg	2,1 kg	2,2 kg	2,2 kg
Prix en €	Hors TVA	€ 555,00	€ 299,00	€ 609,00
	TVA incl.	€ 671,55	€ 361,79	€ 736,89

VISSEUSES SUR ACCU



Mode d'entraînement par poussée (« Push drive »)



En mode d'entraînement par poussée, le moteur et le porte-embout de vissage tournent automatiquement lorsque vous appliquez une pression.



DFS250RTJ

DFS452FJX2

	DFS250RTJ	DFS452RAJ	DFS452FJX2
Tension	18 V	18 V	18 V
Accus fournis	2 x BL1850B	2 x BL1820B	2 x BL1830B
Régime	0-2500 t.p.m.	0-4000 tr/min	0-4000 tr/min
Adaptateur de ruban à vis incl.	-	-	✓
Longueur de vis	-	-	25-55 mm
Mode d'entraînement par poussée	-	✓	✓
Poids	1,5 kg	1,5 kg	1,5 kg
Prix en €	Hors TVA	€ 439,00	€ 425,00
	TVA incl.	€ 531,19	€ 514,25

DÉFONCEUSE-AFFLEUREUSE SUR ACCU



	DRT50ZJX3	DRT50TJX3	
Tension	18 V	18 V	
Accus fournis	0	2 x BL1850B	
Profondeur de plongée max.	35 mm	35 mm	
Vitesse à vide	10000-30000 tr/min	10 000-30 000 t.p.m.	
Ø de la pince - portée	6 - 8 mm	6 - 8 mm	
Ø de la pince - fournie	6 mm, 8 mm	6 mm, 8 mm	
Poids	2,1 kg	2,1 kg	
Prix en €	Hors TVA	€ 345,00	€ 559,00
	TVA incl.	€ 417,45	€ 676,39

ACCU PONCEUSES VIBRANTES DE PAUME



NOUVEAU



DBO480 : standard avec semelle triangulaire supplémentaire

Promo
DBO480RTJ, DBO481RTJ et DBO482RTJ : accu supplémentaire BL1830B gratuit



	DBO480RTJ	DBO481RTJ	DBO482RTJ	DBO484ZJ
Tension	18V	18V	18V	18V
Dimensions du pied de ponçage	112 mm x 102 mm	112 mm x 102 mm	112 mm x 102 mm	112 mm x 102 mm
Confirmation papier	Pince/Velcro	Pince	Pince	Pince/Velcro
Matériau du pied de ponçage	Plastique	Plastique	Aluminium	Aluminium
Nombre d'oscillations	22 000/28 000 min ⁻¹	22 000/28 000 min ⁻¹	22 000/28 000 min ⁻¹	22 000/28 000 min ⁻¹
Course de ponçage	1,5 mm	1,5 mm	1,5 mm	1,5 mm
Compatible AWS	-	-	✓	✓
Accus fournis	2 x BL1850B	2 x BL1850B	2 x BL1850B	-
Poids	1,4-1,8 kg	1,4-1,8 kg	1,4-1,8 kg	1,4-1,8 kg
Prix en €	Hors TVA	€ 379,00	€ 359,00	€ 375,00
	TVA incl.	€ 458,59	€ 434,39	€ 453,75

ACCU PONCEUSES VIBRANTES



NOUVEAU

	DBO381RTJU		
	18V	18V	18V
Dimensions du pied de ponçage	92 mm x 185 mm	92 mm x 185 mm	92 mm x 185 mm
Confirmation papier	Pince	Pince	Pince/velcro
Matériau du pied de ponçage	Aluminium	Aluminium	Aluminium
Nombre d'oscillations	8 000/16 000/24 000 min ⁻¹	8 000/16 000/24 000 min ⁻¹	8 000/16 000/24 000 min ⁻¹
Course de ponçage	2 mm	2 mm	2,0 mm
AWS	-	✓	-
Accus fournis	2 x BL1850B	2 x BL1850B	2 x BL1850B
Poids	1,9 - 2,2 kg	1,9 - 2,2 kg	1,9 - 2,2 kg
Prix en €	Hors TVA	€ 405,00	€ 439,00
	TVA incl.	€ 490,05	€ 531,19

PONCEUSE EXCENTRIQUE SUR ACCU 125 MM



	DBO180	DBO180RTJ
Tension	18V	18V
Diamètre du pied de ponçage	125 mm	125 mm
Nombre d'oscillations	14 000 - 22 000 min ⁻¹	14 000 - 22 000 min ⁻¹
Course de ponçage	2,8 mm	2,8 mm
Accus fournis	2 x BL1850B	2 x BL1850B
Poids	1,7 kg	1,7 kg
Prix en €	Hors TVA	€ 419,00
	TVA incl.	€ 506,99

PONCEUSES-POLISSEUSES EXCENTRIQUES SUR ACCU



DPO500Z

	DPO500Z	DPO600Z
Tension	18V	18V
Fréquence d'oscillations	0-13 600 min ⁻¹	0-13 600 min ⁻¹
Plateau de ponçage	125 mm	150 mm
Course de ponçage	5,5 mm	5,5 mm
Accus fournis	0	0
Poids	3,1 kg	3,1 kg
Prix en €	Hors TVA	€ 365,00
	TVA incl.	€ 441,65

Mode rotation libre et forcée

PONCEUSE À RUBAN SUR ACCU 9 MM



Grand confort d'utilisation et équilibre parfait grâce au positionnement central du moteur

LED réglable et poignée latérale



Plage de travail 90° (avec une position extrême de 160° pour le stockage)

	DBS180RTJ	
Tension	18V	
Vitesse de la bande	600 - 1700 m/min	
Bande abrasive	9 x 533 mm	
Accus fournis	2 x BL1850B	
Poids	1,8 - 2,1 kg	
Prix en €	Hors TVA	€ 615,00
	TVA incl.	€ 744,15

OUTIL MULTIFONCTIONS SUR ACCU



Saviez-vous que le DTM51 est disponible en versions économiques DTM51Z et DTM51T1JX2 ? Voir pp. 52 - 53 pour plus d'informations !



Changement d'accessoire sans outil

DTM51RTJX2

STARLOCK STARLOCK PLUS STARLOCK MAX



DTM52 accessoires incl.

DTM51RTJX2 DTM52RTJX1

Tension	18V	18V
Moteur BL	-	✓
Fréquence d'oscillations	6000-20000/min	10000-20000/min
Angle d'oscillation	3,2°	3,6°
Emmanchement	OIS, Starlock	Starlock, Starlock Plus, Starlock Max
Accus fournis	2 x BL1850B	2 x BL1850B
Poids	2,0 kg	1,7 kg
Prix en €	Hors TVA	€ 499,00
	TVA incl.	€ 603,79
		€ 529,00
		€ 640,09

DTM51

- Compatible avec OIS et Starlock (pas avec Starlock Plus et Starlock Max).

Inclus : set de 9 accessoires, 30 feuilles abrasives et 1 buse d'aspiration

DTM52

- Compatible avec les accessoires Starlock, Starlock Plus et Starlock Max, idéal pour les applications lourdes.
- Grand angle d'oscillation de 1,8° gauche/droite.
- Des valeurs de vibration très faibles grâce à la technologie AVT.
- Petite circonférence de la poignée et faible poids.

STARLOCK



STARLOCK PLUS



STARLOCK MAX



Pour un aperçu complet de l'assortiment scanner ici

- ✓ Changement rapide des accessoires par un simple clic
- ✓ Lames de scie Starlock Plus : coupe en plongée rapide, profonde et polyvalente
- ✓ Lames de scie Starlock Max : même pour les applications les plus exigeantes et les plus lourdes

Les accessoires Starlock Plus et Starlock Max ne peuvent être utilisés qu'avec le DTM52.

PONCEUSE-POLISSEUSE SUR ACCU 75 MM



Polissage

Tampon de support velcro pour les applications de polissage.



Compact

Machine extrêmement compacte avec la poignée proche du disque pour un contrôle optimal.

DPV300RTJ

- Machine très compacte idéale pour le ponçage et le polissage de petites surfaces.
- Deux vitesses mécaniques et contrôle de vitesse en continu.
- Fourni avec un support velcro pour le polissage et un emmanchement Roloc™ pour les applications de ponçage.



Ponçage

Emmanchement compatible Roloc™ pour le ponçage

Accessoires

Plateau de support

Référence	Description	Prix hors TVA	Prix incl. btw
E-07412	Disque abrasif en oxyde d'aluminium 50 mm A60 (25 pcs.)	€ 50,00	€ 60,50
E-07428	Disque abrasif en oxyde d'aluminium 50 mm A80 (25 pcs.)	€ 50,00	€ 60,50
E-07434	Disque abrasif en oxyde d'aluminium 50 mm A120 (25 pcs.)	€ 50,00	€ 60,50
E-07440	Disque abrasif en zirconium 50 mm Z60 (25 pcs.)	€ 50,00	€ 60,50
E-07456	Disque abrasif en zirconium 50 mm Z80 (25 pcs.)	€ 50,00	€ 60,50
E-07462	Disque fibre en zirconium Grossier / Dur 50 mm (25 pcs.)	€ 85,70	€ 103,70
E-07478	Disque fibre en zirconium Moyen / Dur 50 mm (25 pcs.)	€ 84,00	€ 101,60
E-07484	Disque fibre en zirconium Fin / Dur 50 mm (25 pcs.)	€ 85,70	€ 103,70
E-07490	Disque fibre en zirconium Moyen / Doux 50 mm (25 pcs.)	€ 80,60	€ 97,50
E-07509	Disque fibre en zirconium Fin / Doux 50 mm (25 pcs.)	€ 80,60	€ 97,50
E-07515	Disque fibre en zirconium Très fin / Doux 50 mm (25 pcs.)	€ 80,60	€ 97,50

Prix hors TVA	Prix incl. btw
€ 50,00	€ 60,50
€ 50,00	€ 60,50
€ 50,00	€ 60,50
€ 50,00	€ 60,50
€ 50,00	€ 60,50
€ 85,70	€ 103,70
€ 84,00	€ 101,60
€ 85,70	€ 103,70
€ 80,60	€ 97,50
€ 80,60	€ 97,50
€ 80,60	€ 97,50

DPV300RTJ

Capacité polissage	80 mm	
Capacité ponçage	50 mm	
Régime polissage	0-2 800 min ⁻¹	
Régime ponçage	0-9 500 min ⁻¹	
Accus fournis	2 x BL1850	
Poids	1,3 kg	
Prix en €	Hors TVA	€ 519,00
	TVA incl.	€ 627,99

SCIE À RUBAN SUR ACCU



DPB180Z

Boîtier en aluminium



DPB183Z



DPB184Z

	DPB180Z	DPB184Z	DPB183Z
Tension	18V	18V	18V
Vitesse de la courroie max.	162 m/min	192 m/min	192 m/min
Capacité de coupe tuyaux acier	120 x 120 mm	51 x 51 mm	66 x 66 mm
Moteur BL	-	✓	✓
Accus fournis	-	-	-
Chargeur fourni	-	-	-
Poids	6,8 kg	3,2 kg	3,8 kg
Prix en €	Hors TVA	€ 405,00	€ 315,00
	TVA incl.	€ 490,05	€ 381,15
		€ 335,00	€ 405,35

TRONÇONNEUSE À MÉTAUX SUR ACCU



DLW140PG2

Réglage (de l'angle) de guidage sans outil.



	DLW140Z	DLW140PG2	
Tension	2 x 18V	2 x 18V	
Vitesse à vide	3800 tr/min	3800 t.p.m.	
Diamètre disque	355 mm	355 mm	
Accus fournis	0	2 x BL1860B	
Poids	16,9 kg	16,9 kg	
Prix en €	Hors TVA	€ 425,00	€ 689,00
	TVA incl.	€ 514,25	€ 833,69

RIVETEUSES SUR ACCU



DRV150Z



Scannez ce code pour obtenir des infos techniques détaillées

	DRV150Z	DRV250Z	
Force de traction	10 kN	20 kN	
Compatible avec rivet Ø	2,4 / 3,2 / 4,0 / 4,8 mm	4,8 / 6,0 / 6,4 mm	
Longueur de course	25 mm	30 mm	
Accus/chargeur fournis	-	-	
Poids	1,9 kg	2,1 kg	
Prix en €	Hors TVA	€ 829,00	€ 829,00
	TVA incl.	€ 1003,09	€ 1003,09

MEULEUSES SUR ACCU



DMC300RTJ



Accessoires

Référence	Type	Prix hors TVA	Prix TVA incl.
D-74815-5	Disque à tronçonner pour RVS 76mm (5 pcs)	€ 4,90	€ 5,93
D-77263	Roue diamantée 76x1,4x10mm	€ 8,50	€ 10,29
D-74837	Roue multi carbure 76x10mm	€ 8,50	€ 10,29



DMC300

- Meuleuse très compacte, idéale pour couper dans les endroits difficiles d'accès
- Bien équilibrée, elle peut être utilisée en toute sécurité d'une seule main
- Le sens de rotation est réversible
- Capot avec raccordement pour aspiration de la poussière fourni
- Pour couper l'acier, la céramique et les plastiques

NOUVEAU

DMC300ZJ

NOUVEAU

DMC300RTJ

Tension	18V	18V
Accus fournis	-	2 x BL1850B
Chargeur	-	DC18RC
Ø disque	76 mm	76 mm
Vitesse à vide	20 000 min ⁻¹	20 000 min ⁻¹
Profondeur de coupe max.	avec capot : 13,5 mm sans capot : 16 mm	avec capot : 13,5 mm sans capot : 16 mm
Poids	1,2 - 1,7 kg	1,2 - 1,7 kg
Prix en €	Hors TVA	€ 159,00
	TVA incl.	€ 192,39
Prix en €	Hors TVA	€ 389,00
	TVA incl.	€ 470,69

TRONÇONNEUSE SUR ACCU



DCE090T2X1

Profondeur maximale de coupe 88 mm

Promo
DCE090ZK1 et DCE090T2X1 :
25 disques à tronçonner inox gratuits

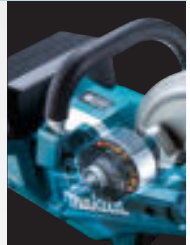

Accessoires

Référence	Type	Prix hors TVA	Prix TVA incl.
E-03006-25	Disque à tronçonner inox (25 pièces) 230 x 2,0 x 22,23 mm	€ 80,60	€ 97,53
E-02967	Disque diamanté 230 mm x 2,4 x 22,23 mm	€ 169,30	€ 204,85

Le disque diamanté segmenté E-02967 a été spécialement développé pour être utilisé avec une tronçonneuse sur accu. Les grains de diamant sont uniformément répartis et intégrés selon un motif spécial en forme de V. Par conséquent, le disque reste affûté en permanence et les performances de coupe sont optimales.



	DCE090ZK1	DCE090T2X1
Tension	2 x 18V	2 x 18V
Accus fournis	0	2 x BL1850B
Chargeur	-	DC18RD
Ø disque	230 mm	230 mm
Vitesse à vide	6 600 min ⁻¹	6 600 min ⁻¹
Profondeur de coupe max.	88 mm	88 mm
Épaisseur max. du disque	3 mm	3 mm
Poids	5,6 - 6,3 kg	5,6 - 6,3 kg
Prix en €	Hors TVA	€ 549,00
	TVA incl.	€ 664,29
Prix en €	Hors TVA	€ 809,00
	TVA incl.	€ 978,89

SCIE AU DIAMANT SUR ACCU 125 MM



2 protège-poussière inclus, pour une utilisation sèche et humide

Idéal pour les finitions (pierre, béton, céramique)

Inclinable jusqu'à 45°

DCC501RTJ

Tension	18V	
Vitesse à vide	8 500 min ⁻¹	
AWS	✓ unité Bluetooth excl.	
Diamètre de l'alésage	20 mm	
Accus fournis	2 x BL1850B	
Poids	2,7 kg	
Prix en €	Hors TVA	€ 525,00
	TVA incl.	€ 635,25

MEULEUSES SUR ACCU 125 MM

ADT AFT **BL MOTOR**

Saviez-vous que les DGA506 et DGA508 sont disponibles dans les versions économiques DGA506Z / DGA506T1J et DGA508Z / DGA508T1J ? Voir pp. 52 - 53 pour plus d'informations !

Promo
DGA506T1J et DGA508T1J :
10 disques à tronçonner D-18770-
10 gratuits



DGA506RTJ

DGA518RTJU

Promo
DGA506RTJ et DGA508RTJ :
accu supplémentaire BL1830B
gratuit

DGA506RTJ DGA508RTJ DGA513RTJ DGA514RTJU DGA517RTJ DGA518RTJU

	DGA506RTJ	DGA508RTJ	DGA513RTJ	DGA514RTJU	DGA517RTJ	DGA518RTJU	
Tension	18V	18V	18V	18V	18V	18V	
Accus fournis	2 x BL1850B	2 x BL1850B	2 x BL1850B	2 x BL1850B	2 x BL1850B	2 x BL1850B	
Ø disque	125 mm	125 mm	125 mm	125 mm	125 mm	125 mm	
Sécurité anti-redémarrage	✓	✓	✓	✓	✓	✓	
Frein électrique	✓	✓	✓	✓	✓	✓	
Régime réglable	-	-	✓	✓	✓	✓	
AWS	-	-	-	✓	-	✓	
Interrupteur	Interrupteur à glissière avec verrouillage	Interrupteur de poignée sans verrouillage	Interrupteur à glissière avec verrouillage	Interrupteur à glissière avec verrouillage	Interrupteur de poignée sans verrouillage	Interrupteur de poignée sans verrouillage	
Poids	2,5 kg	2,5 kg	2,5 kg	2,5 kg	2,5 kg	2,5 kg	
Prix en €	Hors TVA	€ 459,00	€ 455,00	€ 489,00	€ 529,00	€ 489,00	€ 529,00
	TVA incl.	€ 555,39	€ 550,55	€ 591,69	€ 640,09	€ 591,69	€ 640,09

CAPOT DE PROTECTION AVEC ASPIRATION POUR MEULEUSES



230 mm



125 mm

	196845-3	198440-5	
Diamètre du capot	125 mm	230 mm	
Profondeur de coupe max.	20 mm	60 mm	
Prix en €	Hors TVA	€ 84,70	€ 152,40
	TVA incl.	€ 102,50	€ 184,40

MEULEUSE DROITE SUR ACCU



DGD800RTJ

Tension	18V	
Accus fournis	2 x BL1850B	
Régime	25000 tr/min	
Ø de la pince - portée	6 - 8 mm	
Ø de la pince - fournie	6 mm	
Poids	2,1 kg	
Prix en €	Hors TVA	€ 449,00
	TVA incl.	€ 543,29

MEULEUSES SUR ACCU 180-230 MM

ADT AFT **18V + 18V** **36V**



DGA900PG2

DGA701ZKU

DGA701ZKU DGA900ZK DGA900PG2 DGA901ZKU DGA901PG2U

	DGA701ZKU	DGA900ZK	DGA900PG2	DGA901ZKU	DGA901PG2U	
Tension	2 x 18V	2 x 18V	2 x 18V	2 x 18V	2 x 18V	
Accus fournis	0	0	2 x BL1860B	0	2 x BL1860B	
Ø disque	180 mm	230 mm	230 mm	230 mm	230 mm	
AWS	✓	-	-	✓	✓	
Poids	5,0 kg	5,2 kg	5,2 kg	5,2 kg	5,2 kg	
Prix en €	Hors TVA	€ 349,00	€ 325,00	€ 609,00	€ 365,00	€ 649,00
	TVA incl.	€ 422,29	€ 393,25	€ 736,89	€ 441,65	€ 785,29

MEULEUSES SUR ACCU 125 MM X-LOCK



DGA519RTJ

DGA521ZX1



Attachez des disques rapidement et en toute sécurité via un système de clic.

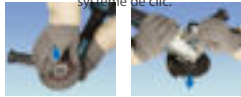

ACCESSOIRES X-LOCK

Référence	Type	Prix Hors TVA	Prix TVA incl.
E-00393	Disque à ébarber pour métal 125 mm x 6 x 22,23	€ 3,70	€ 4,50
E-00402	Disque à ébarber pour inox 125 mm x 6 x 22,23	€ 4,10	€ 5,00
E-00418	Disque à tronçonner pour inox 125 mm x 1,2 x 22,23	€ 3,00	€ 3,60
E-02076	Disque à tronçonner diamanté 125 mm	€ 38,60	€ 46,70
191G05-4	Capot de protection avec aspiration 125 mm	€ 99,20	€ 120,00
D-73396	Brosse boisseau en fil d'acier ondulé 75 x 0,3 mm	€ 14,10	€ 17,10
D-73433	Brosse boisseau en fil d'acier ondulé avec revêtement laiton 75 x 0,3 mm	€ 14,10	€ 17,10
D-73346	Brosse boisseau en fil ondulé en inox 75 x 0,3 mm	€ 20,80	€ 25,20
D-73374	Brosse boisseau en fil d'acier torsadé 80 x 0,35 mm	€ 15,60	€ 18,90
D-73380	Brosse boisseau en fil d'acier torsadé 80 x 0,5 mm	€ 15,60	€ 18,90
D-73330	Brosse boisseau en fil torsadé en inox 80 x 0,5 mm	€ 25,00	€ 30,30
D-73449	Brosse conique en fil d'acier ondulé 100 x 0,3 mm	€ 17,20	€ 20,80
D-73411	Brosse circulaire en fil d'acier torsadé 115 x 0,5 mm	€ 21,90	€ 26,50
D-73427	Brosse circulaire en fil d'acier ondulé 115 x 0,3 mm	€ 19,80	€ 24,00
E-11776	Disque à tronçonner TCG 125 mm x 2 x 22,23 X-Lock	€ 22,50	27,20€
NEW E-19738	Disque diamanté soudé sous vide 125 mm	€ 67,50	€ 81,68

	DGA521ZX1	DGA520ZX1	DGA519ZJ	DGA519RTJ
Tension	18 V	18 V	18 V	18 V
Ø disque	125 mm	125 mm	125 mm	125 mm
Accus fournis	0	0	0	2 x BL1850B
Vitesse à vide	8 500 min ⁻¹	8 500 min ⁻¹	3000 - 8500 tr/min	3000 - 8500 t.p.m.
Sécurité anti-redémarrage	✓	✓	✓	✓
Frein électrique	-	✓	✓	✓
Régime réglable	-	-	✓	✓
Type d'interrupteur	Interrupteur à glissière avec verrouillage	Interrupteur de poignée sans verrouillage	Interrupteur de poignée sans verrouillage	Interrupteur de poignée sans verrouillage
Poids	2,4 - 3 kg	2,4 - 3,0 kg	2,5 kg	2,5 kg
Prix en €	Hors TVA	€ 209,00	€ 229,00	€ 269,00
	TVA incl.	€ 252,89	€ 277,09	€ 325,49

GRIGNOTEUSE SUR ACCU



DJN161RTJ

Tension	18 V	
Cadence de coupe max.	1 900 min ⁻¹	
Épaisseur max. acier	1,6 mm	
Accus fournis	2 x BL1850B	
Poids	2,2 kg	
Prix en €	Hors TVA	€ 699,00
	TVA incl.	€ 845,79

CISAILLES SUR ACCU



DJS130ZJ

DJS131Z

DJS200Z

DJS800Z

Tous les modèles peuvent tourner la tête à 360°.

DJS131 : pour couper les courbes et la tôle ondulée.

DJS200 : pour couper en ligne droite avec une déformation minimale.



DJS800

- Pour découper les plaques de ciment, les plaques ignifuges et les plaques d'isolation acoustique de 13 mm d'épaisseur maximum
- Découpe quasiment sans poussières, rapide et sans bruits
- La tête de coupe est rotative à 360 degrés pour la découpe dans les lieux difficilement accessibles.

	DJS130ZJ	DJS200Z	DJS131Z	DJS800Z
Tension	18 V	18 V	18 V	18 V
Accus fournis	-	-	-	-
Moteur BL	-	✓	✓	✓
Cadence de coupe	2 800 min ⁻¹	0-3 000 min ⁻¹	0-3 000 min ⁻¹	0-3 000 min ⁻¹
Épaisseur max. acier	1,3 mm	2,0 mm	1,3 mm	13 mm (fibrociment)
Poids	2,3 à 2,6 kg	2,2 - 2,5 kg	2,0 - 2,3 kg	2,1 - 2,5 kg
Prix en €	Hors TVA	€ 375,00	€ 425,00	€ 519,00
	TVA incl.	€ 453,75	€ 514,25	€ 627,99

LIEUR AUTOMATIQUE SUR ACCU



DTR180ZJ



DTR181ZJ

DTR181

- Cette version peut réaliser des connexions de plus grande taille. Par exemple : (2 x 16 mm) + (2 x 13 mm) ou 25 mm + 22 mm.

Promo
DTR180ZJ :
boîte de fil de ligature
191A57-9 gratuite

Accessoire en option :
poignée 191M27-0
€ 199,00 hors TVA
€ 240,80 TVA incl.

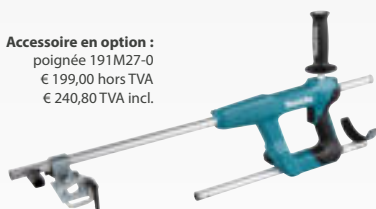

		DTR180ZJ	DTR181ZJ
Tension		18 V / 14,4 V	18 V / 14,4 V
Accus fournis		0	0
Capacité de tresser		10 mm + 10 mm (2 x 13 mm) + (2 x 13 mm)	16 mm + 16 mm (2 x 16 mm) + (2 x 13 mm)
Épaisseur de fil		0,8 mm	0,8 mm
Mode		Séquentiel/continu	Séquentiel/continu
Poids		2,3 kg	2,3 kg
Prix en €	Hors TVA	€ 979,00	€ 1019,00
	TVA incl.	€ 1 184,59	€ 1232,99



Fil de tressage polyester : 191J59-9
(100 m, Ø 0,8 mm) 50 pièces/boîte
€ 305,80 hors TVA
€ 370,00 TVA incl.



Fil de tressage galvanisé : 191A57-9
(100 m, Ø 0,8 mm) 50 pièces/boîte
€ 247,10 hors TVA
€ 299,00 TVA incl.



Fil de tressage acier : 199137-9
(100 m, Ø 0,8 mm) 50 pièces/boîte
€ 210,80 hors TVA
€ 255,10 TVA incl.

POMPE À VIDE SUR ACCU



DVP181

- Peut fonctionner en continu grâce aux deux accus en parallèle
- Pompe à deux étages à haut débit



DVP181ZK



DVP180Z

		DVP180Z	DVP181ZK
Tension		18 V	18 V, 2 accus en parallèle
Accus/chargeur fournis		-	-
Compresseur		Pompe à palettes scellée à l'huile à un étage	Pompe à palettes scellée à l'huile à deux étages
Débit		60 l/min	113 l/min
Vide final		20 Pa (150 micron)	3 Pa (22,5 micron)
Poids		2,9 kg	8,2 kg
Prix en €	Hors TVA	€ 355,00	€ 799,00
	TVA incl.	€ 429,55	€ 966,79

PISTOLET À MASTIC SUR ACCU



INCLUS
support de
cartouche 600 ml à
l'achat du modèle
DCG180RAX



600 ml



DCG180RAX



DCG180RA
300 ml

		DCG180RA	DCG180RAX
Tension		18 V	18 V
Accus fournis		1 x BL1820B	1 x BL1820B
Force de poussée max.		5000 N	5000 N
Vitesse d'extrusion max.		0-28 mm/s	0-28 mm/s
Poids		2,1 kg	2,4 kg
Prix en €	Hors TVA	€ 379,00	€ 425,00
	TVA incl.	€ 458,59	€ 514,25

Coupe sans étincelles ni bavures

Usage mobile



DSC102ZJ



DSC121ZK

Usage stationnaire



DSC102

DSC102ZJ DSC121ZK

Tension	18V	18V
Accus fournis	0	0
Capacité de coupe	M6/M8/M10	M8/M10/M12
Jeu de lames fourni	M8/M10	M8
Poids	3,3 kg	5,7 kg
Prix en €	Hors TVA	€ 639,00
	TVA incl.	€ 773,19
		€ 1779,00
		€ 2152,59

COUPE FER À BÉTON SUR ACCU



DSC251ZK

Tension	18V	
Accus/chargeur fournis	0	
Capacité de coupe	10-25 mm	
Poids	3,9 kg	
Prix en €	Hors TVA	€ 1069,00
	TVA incl.	€ 1293,49

CISAILLES HYDRAULIQUES SUR ACCU



DSC163ZK

DSC163ZK DSC191Z

Tension	18V	18V
Accus/chargeur fournis	-	-
Capacité de coupe	3 - 16 mm	3 - 20 mm
Moteur BL	✓	-
Poids	6,9 kg	11,1 - 11,2 kg
Prix en €	Hors TVA	€ 1989,00
	TVA incl.	€ 2406,69
		€ 2189,00
		€ 2648,69

POINÇONNEUSE SUR ACCU



DPP200ZK

Tension	18V	
Diamètre max. de la perforation	20 mm	
Ø inclus	12 mm	
Épaisseur max. acier	8 mm	
Max. Épaisseur inox	6 mm	
Poids	10,5 kg	
Prix en €	Hors TVA	€ 2349,00
	TVA incl.	€ 2842,29

Fonctionne avec des cartouches standard de 400 g ou de la graisse en vrac



Réglage de débit : automatique ou lent (avec la pression la plus élevée)



DGP180RT

Tuyau à haute pression de 120 cm



DGP180RA

		DGP180Z	DGP180RT
Tension		18V	18V
Accus fournis		-	1 x BL1850B
Pression maximale		690 bar	690 bar
Débit		145-290 ml/min	145-290 ml/min
Poids		4,8 kg	4,8 kg
Prix en €	Hors TVA	€ 305,00	€ 469,00
	TVA incl.	€ 369,05	€ 567,49



DVR850Z

	DVR350Z	DVR450Z	DVR850Z
--	---------	---------	---------

Tension	18V	18V	18V	
Accus fournis	0	0	0	
Longueur de l'aiguille	80 cm	120 cm	240 cm	
Diamètre de l'aiguille	25 mm	25 mm	25 mm	
Poids	2,0 kg	2,3 kg	2,4 kg	
Prix en €	Hors TVA	€ 325,00	€ 355,00	€ 465,00
	TVA incl.	€ 393,25	€ 429,55	€ 562,65



- Alimentation via le support d'alimentation portable PDC01/PDC1200 (non inclus)
- Fonctionnement très confortable : seule l'aiguille vibrante doit être manipulée.
- Compatible avec les bouteilles de grand diamètre (Ø 43 mm et Ø 52 mm)
- Durée de fonctionnement de 300 minutes maximum avec le support d'alimentation portable PDC1200



VR004C



VR001C











































		VR001CZ	VR002CZ	VR003CZ	VR004CZ
Tension		36V (connexion directe)	36V (connexion directe)	36V (connexion directe)	36V (connexion directe)
Accus fournis		-	-	-	-
Fréquence de vibration		1 200 min ⁻¹	1 200 min ⁻¹	1 200 min ⁻¹	1 200 min ⁻¹
Ø bouteille de vibration		43 mm	43 mm	52 mm	52 mm
Longueur de l'aiguille		1,5 m	3 m	1,5 m	3 m
Autonomie (PDC1200)		300 min	300 min	200 min	200 min
Poids		11,8 kg	12,9 kg	12,6 kg	13,7 kg
Prix en €	Hors TVA	€ 2099,00	€ 2299,00	€ 2199,00	€ 2399,00
	TVA incl.	€ 2539,79	€ 2781,79	€ 2660,79	€ 2902,79

ÉCONOMISEZ AVEC NOS COMBOPACKS

PROMO

BL1830B supplémentaire gratuit à l'achat de tous ces Combopacks

MACHINES DU COMBOPACK 18 V		MACHINES 2 x 18 V	ACCU	DC18RC	MAK-PAC	PRIX EN €	
			3 x  BL1850B			€ 509,00 hors TVA € 615,89 TVA incl.	DLX2289T3J
			3 x  BL1850B			€ 569,00 Hors TVA € 688,49 TVA incl.	DLX2189T3J
			2 x  BL1850B			€ 739,00 hors TVA € 894,19 TVA incl.	DLX2440TJ
			3 x  BL1850B			€ 589,00 hors TVA € 712,69 TVA incl.	DLX2236T1J
			3 x  BL1850B		2 x 	€ 609,00 hors TVA € 736,89 TVA incl.	DLX2235T3J
			3 x  BL1850B			€ 689,00 hors TVA € 833,69 TVA incl.	DLX2434TJ
			4 x  BL1850B		3 x 	€ 875,00 Hors TVA € 1 058,75 TVA inc	DLX2194PTJ
			3 x  BL1850B			€ 739,00 Hors TVA € 894,19 TVA incl.	DLX2245PT1

PROMO

BL1830B
supplémentaire
gratuit avec les
combopacks sur
cette page





ÉCONOMISEZ AVEC NOS COMBOPACKS

	DHP486	DTD153	DHR243	DGA506	DHS660	DJV181	DTM51
DLX2418TJ							
DLX4159TJ							
DLX5070TJ							
DLX5071TJ							
DLX6115JX1							
DLX1036TJ1							
DLX1108TJ1							

PROMO batterie BL1850B livrée directement dans Makpac

Combiner de façon économique

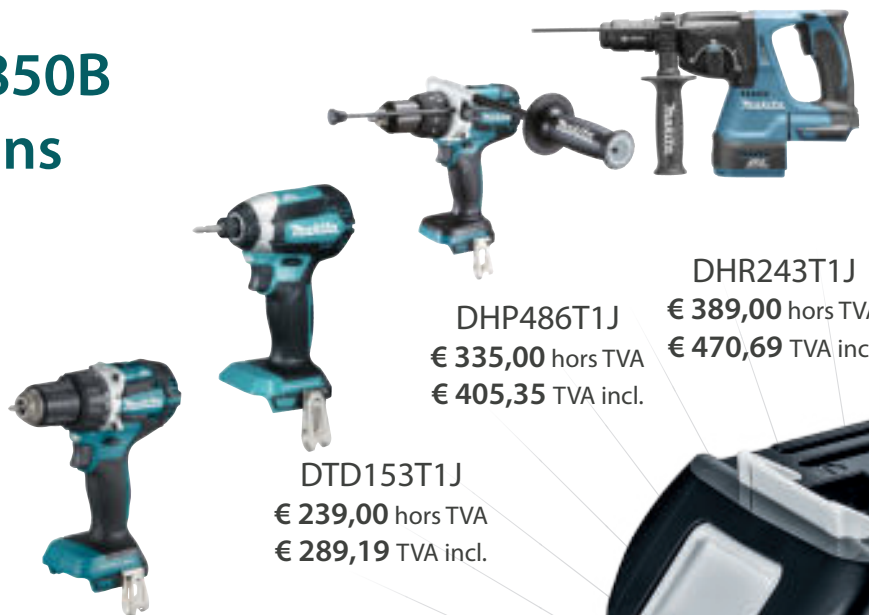

DHP486T1J € 335,00 hors TVA
€ 405,35 TVA incl.

DHR243T1J € 389,00 hors TVA
€ 470,69 TVA incl.

DTD153T1J
€ 239,00 hors TVA
€ 289,19 TVA incl.

DDF484T1J
€ 245,00 hors TVA
€ 296,45 TVA incl.

DTM51T1JX2
€ 345,00 hors TVA
€ 417,45 TVA incl.





TR00000001

CHARIOT

€ 149,00 hors TVA

€ 180,29 TVA incl.



DJR188Z	DRT50ZJX3	DBO180ZJ	DDA351ZJ	BL1850B 18 V 5 Ah	DC18RC	COFFRET	PROMO	PRIX EN €
				3 x 			PROMO  BL1830B	€ 629,00 Hors TVA € 761,09 TVA incl.
				3 x 		2 x 	PROMO  BL1830B	€ 1119,00 Hors TVA € 1353,99 TVA incl.
				3 x 		3 x 	PROMO  BL1830B	€ 1269,00 Hors TVA € 1535,49 TVA incl.
				3 x 		3 x 	PROMO  BL1830B	€ 1249,00 Hors TVA € 1511,29 TVA incl.
				3 x 		4 x 	PROMO  3 x BL1830B	€ 1529,00 Hors TVA € 1850,09 TVA incl.
				5 x 	2 x 	9 x 	PROMO  3 x BL1830B	€ 2425,00 Hors TVA € 2934,25 TVA incl.
				5 x 	2 x 	10 x 	PROMO  3 x BL1830B	€ 2649,00 Hors TVA € 3205,29 TVA incl.



DHS680T1J

€ 345,00 hors TVA

€ 417,45 TVA incl.



DTW300T1J

€ 329,00 hors TVA

€ 398,09 TVA incl.



DJV181T1J

€ 325,00 hors TVA

€ 393,25 TVA incl.



DJV182T1J

€ 325,00 hors TVA

€ 393,25 TVA incl.

DGA506T1J

€ 279,00 hors TVA

€ 337,59 TVA incl.



DGA508T1J

€ 285,00 hors TVA

€ 344,85 TVA incl.



Ces modèles sont également disponibles en version économique Z sans batterie, chargeur, Makpac ou autres accessoires supplémentaires.



LA PLATEFORME **LXT**

DBN500ZJ

Cloueuse de finition 18 V
 Prix hors TVA € 475,00
 Prix TVA incl. € 574,75 Makpac



DBN600ZJ

Cloueur à brads 18 V
 Prix hors TVA € 489,00
 Prix TVA incl. € 591,69 Makpac



DBO180ZJ

Ponceuse excentrique 18 V
 Prix hors TVA € 159,00
 Prix TVA incl. € 192,39 Makpac



DBO380ZJ

Ponceuse vibrante 18 V
 Prix hors TVA € 175,00
 Prix TVA incl. € 211,75 Makpac



DBO381ZJU

Ponceuse vibrante 18 V
 Prix hors TVA € 199,00
 Prix TVA incl. € 240,79 Makpac



DBO480ZJ

Ponceuse vibrante 18 V
 Prix hors TVA € 139,00
 Prix TVA incl. € 168,19 Makpac



DBO481ZJ

Ponceuse vibrante 18 V
 Prix hors TVA € 119,00
 Prix TVA incl. € 143,99 Makpac



DBO482ZJ

Ponceuse vibrante 18 V
 Prix hors TVA € 129,00
 Prix TVA incl. € 156,09 Makpac



DBS180ZJ

Ponceuse à bande 9 mm 18 V
 Prix hors TVA € 369,00
 Prix TVA incl. € 446,49 Makpac



DCB200B

Couverture chauffante 18 V
 Prix hors TVA € 139,00
 Prix TVA incl. € 168,19 Carton



DCC501ZJ

Scie diamant 125 mm 18 V
 Prix hors TVA € 275,00
 Prix TVA incl. € 332,75 Makpac



DCG180ZK

Pistolet à mastic 18 V
 Prix hors TVA € 249,00
 Prix TVA incl. € 301,29 Coffret



DCG180ZXK

Pistolet à mastic 18 V incl. support de cartouche
 Prix hors TVA € 285,00
 Prix TVA incl. € 344,85 Coffret



DCO181Z

Découpeuse rotative 18 V
 Prix hors TVA € 225,00
 Prix TVA incl. € 272,25 Carton



DCS552ZJ

Scie circulaire à métal 18 V
 Prix hors TVA € 245,00
 Prix TVA incl. € 296,45 Makpac



DCS553ZJ

Scie circulaire à métal 18 V
 Prix hors TVA € 315,00
 Prix TVA incl. € 381,15 Makpac



DDA351ZJ

Perceuse d'angle 18 V
 Prix hors TVA € 229,00
 Prix TVA incl. € 277,09 Makpac



DDA450ZK

Perceuse d'angle 18 V
 Prix hors TVA € 319,00
 Prix TVA incl. € 385,99 Coffret



DDF083ZJ

Visseuse-perceuse 1/4" 18 V
 Prix hors TVA € 149,00
 Prix TVA incl. € 180,29 Makpac



DDF482ZJ

Visseuse-perceuse 18 V
 Prix hors TVA € 129,00
 Prix TVA incl. € 156,09 Makpac



DDF484Z

Visseuse-perceuse 18 V
 Prix hors TVA € 129,00
 Prix TVA incl. € 156,09 Carton



DDF489ZJ

Visseuse-perceuse 18 V
 Prix hors TVA € 189,00
 Prix TVA incl. € 228,69 NEW Makpac



DDF486ZJ

Visseuse-perceuse 18 V
 Prix hors TVA € 225,00
 Prix TVA incl. € 272,25 Makpac



DFN350ZJ

Cloueuse de finition 18 V
 Prix hors TVA € 415,00
 Prix TVA incl. € 502,15 Makpac



DFR452ZJ

Tournevis automatique 18 V
 Prix hors TVA € 375,00
 Prix TVA incl. € 453,75 Makpac



DFR550ZJ

Tournevis automatique 18 V
 Prix hors TVA € 299,00
 Prix TVA incl. € 361,79 Makpac



DFR551ZJ

Visseuse à ruban 18 V
 Prix hors TVA € 389,00
 Prix TVA incl. € 470,69 Makpac



DFR750Z

Tournevis automatique 18 V
 Prix hors TVA € 299,00
 Prix TVA incl. € 361,79 Carton



DFS250ZJ

Visseuse 18 V
 Prix hors TVA € 209,00
 Prix TVA incl. € 252,89 Makpac



DFS452ZJ

Visseuse 18 V
 Prix hors TVA € 239,00
 Prix TVA incl. € 289,19 Makpac



DGA506Z

Meuleuse 125 mm 18 V
 Prix hors TVA € 165,00
 Prix TVA incl. € 199,65 Carton



DGA508Z

Meuleuse 125 mm 18 V
 Prix hors TVA € 195,00
 Prix TVA incl. € 235,95 Carton



DGA513ZJ

Meuleuse 125 mm 18 V
 Prix hors TVA € 239,00
 Prix TVA incl. € 289,19 Makpac



DGA514ZJU

Meuleuse 125 mm 18 V
 Prix hors TVA € 279,00
 Prix TVA incl. € 337,59 Makpac



DGA517ZJ

Meuleuse 125 mm 18 V
 Prix hors TVA € 239,00
 Prix TVA incl. € 289,19 Makpac



DGA518ZJU

Meuleuse 125 mm 18 V
 Prix hors TVA € 279,00
 Prix TVA incl. € 337,59 Makpac



DGA519ZJ

Meuleuse 125 mm X-lock 18 V
 Prix hors TVA € 269,00
 Prix TVA incl. € 325,49 Makpac



DGA520ZX1

Meuleuse 125 mm X-lock 18 V
 Prix hors TVA € 229,00
 Prix TVA incl. € 277,09 Carton



DGA521ZX1

Meuleuse 125 mm X-lock 18 V
 Prix hors TVA € 209,00
 Prix TVA incl. € 252,89 Carton



DGD800ZJ

Meuleuse droite 18 V
 Prix hors TVA € 199,00
 Prix TVA incl. € 240,79 Makpac



DGP180Z

Pistolet à graisse 18 V
 Prix hors TVA € 305,00
 Prix TVA incl. € 369,05 Carton



DHG180ZJ

Pistolet à air chaud 18 V
 Prix hors TVA € 155,00
 Prix TVA incl. € 187,55 Makpac



DHG181ZJ

Pistolet à air chaud 18 V
 Prix hors TVA € 175,00
 Prix TVA incl. € 211,75 Makpac



DHP484ZJ

Visseuse-perceuse à percussion 18 V
 Prix hors TVA € 169,00
 Prix TVA incl. € 204,49 Makpac



DHP489ZJ

Visseuse-perceuse à percussion 18 V
 Prix hors TVA € 205,00
 Prix TVA incl. € 248,05 NEW Makpac



DHP486Z

Visseuse-perceuse à percussion 18 V
 Prix hors TVA € 235,00
 Prix TVA incl. € 284,35 Carton



DHR171ZJ

Marteau perforateur SDS-PLUS 18 V
 Prix hors TVA € 215,00
 Prix TVA incl. € 260,15 Makpac



DHR182ZJ

Marteau perforateur SDS-PLUS 18 V
 Prix hors TVA € 265,00
 Prix TVA incl. € 320,65 Makpac



DHR182ZWJ

Marteau perforateur SDS-PLUS 18 V
 Prix hors TVA € 305,00
 Prix TVA incl. € 369,05 Makpac



DHR183ZJ

Marteau perforateur SDS-PLUS 18 V
 Prix hors TVA € 245,00
 Prix TVA incl. € 296,45 Makpac



DHR202ZJ

Marteau perforateur SDS-PLUS 18 V
 Prix hors TVA € 229,00
 Prix TVA incl. € 277,09 Makpac



DHR243Z

Marteau perforateur SDS-PLUS 18 V
 Prix hors TVA € 279,00
 Prix TVA incl. € 337,59 Carton



DHR243ZJW

Marteau perforateur
SDS-PLUS 18 V +
DX07

Prix hors TVA
€ 395,00

Prix TVA incl.
€ 477,95

Makpac

**DHR264ZJ**

Marteau perforateur
SDS-PLUS 2 x 18 V

Prix hors TVA
€ 355,00

Prix TVA incl.
€ 429,55

Makpac

**DHS630ZJ**

Scie circulaire
165 mm 18 V

Prix hors TVA
€ 325,00

Prix TVA incl.
€ 393,25

Makpac

**DHS660ZJ**

Scie circulaire
165 mm 18 V

Prix hors TVA
€ 295,00

Prix TVA incl.
€ 356,95

Makpac

**DHS661ZJU**

Scie circulaire
165 mm 18 V

Prix hors TVA
€ 335,00

Prix TVA incl.
€ 405,35

Makpac

**DHS680Z**

Scie circulaire
165 mm 18 V

Prix hors TVA
€ 245,00

Prix TVA incl.
€ 296,45

Carton

**DHS710ZJ**

Scie circulaire
190 mm 2 x 18 V

Prix hors TVA
€ 329,00€

Prix TVA incl.
€ 398,09

Makpac

**DHS782ZJ**

Scie circulaire
190 mm 2 x 18 V

Prix hors TVA
€ 415,00

Prix TVA incl.
€ 502,15

Makpac

**DHS783ZJU**

Scie circulaire
190 mm 2 x 18 V

Prix hors TVA
€ 455,00

Prix TVA incl.
€ 550,55

Makpac

**DHS900Z**

Scie circulaire
235 mm 2 x 18 V

Prix hors TVA
€ 479,00

Prix TVA incl.
€ 579,59

Carton

**DHS900ZU**

Scie circulaire
235 mm 2 x 18 V

Prix hors TVA
€ 519,00

Prix TVA incl.
€ 627,99

Carton

**DJN161ZJ**

Grignoteuse 18 V

Prix hors TVA
€ 435,00

Prix TVA incl.
€ 526,35

Makpac

**DJR183ZJ**

Scie récipro 18 V

Prix hors TVA
€ 139,00

Prix TVA incl.
€ 168,19

Makpac

**DJR186ZK**

Scie récipro 18 V

Prix hors TVA
€ 179,00

Prix TVA incl.
€ 216,59

Coffret

**DJR187ZK**

Scie récipro 18 V

Prix hors TVA
€ 245,00

Prix TVA incl.
€ 296,45

Coffret

**DJR188ZJ**

Scie récipro 18 V

Prix hors TVA
€ 229,00

Prix TVA incl.
€ 277,09

Makpac

**DJR189ZJ**

Scie récipro 18 V

Prix hors TVA
€ 215,00

Prix TVA incl.
€ 260,15

Makpac

**DJR360ZK**

Scie récipro
2 x 18 V

Prix hors TVA
€ 279,00

Prix TVA incl.
€ 337,59

Coffret

**DCV202ZL**

Bodywarmer 18 V
(taille : L)

Prix hors TVA
€ 185,00

Prix TVA incl.
€ 223,85

Makpac

**DCJ205ZL**

Blouson chauffant
18 V (taille : L)

Prix hors TVA
€ 215,00

Prix TVA incl.
€ 260,15

Carton

**DCJ206ZXL**

Blouson chauffant
18 V (taille : XL)

Prix hors TVA
€ 245,00

Prix TVA incl.
€ 296,45

Carton

**DJV181Z**

Scie sauteuse 18 V

Prix hors TVA
€ 245,00

Prix TVA incl.
€ 296,45

Carton

**DJV182Z**

Scie sauteuse 18 V

Prix hors TVA
€ 245,00

Prix TVA incl.
€ 296,45

Carton

**DJV184Z**

Scie sauteuse 18 V

Prix hors TVA
€ 185,00

Prix TVA incl.
€ 223,85

Carton

**DJV185Z**

Scie sauteuse 18 V

Prix hors TVA
€ 185,00

Prix TVA incl.
€ 223,85

Carton

**DKP181ZU**

Rabot 18 V

Prix hors TVA
€ 359,00

Prix TVA incl.
€ 434,39

Carton

**DLS600Z**

Scie à onglets
radiale 165 mm 18 V

Prix hors TVA
€ 649,00

Prix TVA incl.
€ 785,29

Carton

**DPJ180ZJ**

Lamelleuse 18 V

Prix hors TVA
€ 259,00

Prix TVA incl.
€ 313,39

Makpac

**DPT353ZJ**

Cloueur 18 V

Prix hors TVA
€ 375,00

Prix TVA incl.
€ 453,75

Makpac

**DPV300ZJ**

Ponceuse-polisseuse
75 mm 18 V

Prix hors TVA
€ 275,00

Prix TVA incl.
€ 332,75

Makpac

**DRT50ZJ**

Défonçeur-
affleuseur 18 V

Prix hors TVA
€ 209,00

Prix TVA incl.
€ 252,89

Makpac

**DRV150ZJ**

Riveteuse 18 V

Prix hors TVA
€ 829,00

Prix TVA incl.
€ 1003,09

Makpac

**DRV250ZJ**

Riveteuse 18 V

Prix hors TVA
€ 829,00

Prix TVA incl.
€ 1003,09

Makpac

**DSD180ZJ**

Scie à plaque de
plâtre 18 V

Prix hors TVA
€ 235,00

Prix TVA incl.
€ 284,35

Makpac

**DSP600ZJ**

Scie circulaire
plongeante
165 mm 2 x 18 V

Prix hors TVA
€ 435,00

Prix TVA incl.
€ 526,35

Makpac

**DSS501ZJ**

Scie circulaire 136 mm 18 V

Prix hors TVA
€ 209,00

Prix TVA incl.
€ 252,89

Makpac

**DST112ZJ**

Agrafeuse 18 V

Prix hors TVA
€ 319,00

Prix TVA incl.
€ 385,99

Makpac

**DST221ZJ**

Agrafeuse 18 V

Prix hors TVA
€ 335,00

Prix TVA incl.
€ 405,35

Makpac

**DTD153Z**

Visseuse à chocs
18 V

Prix hors TVA
€ 139,00

Prix TVA incl.
€ 168,19

Carton

**DTD154ZJ**

Visseuse à chocs
18 V

Prix hors TVA
€ 219,00

Prix TVA incl.
€ 264,99

Makpac

**DTD156Z**

Visseuse à chocs
18 V

Prix hors TVA
€ 109,00

Prix TVA incl.
€ 131,89

Carton

**DTD157ZJ**

Visseuse à chocs
18 V

Prix hors TVA
€ 155,00

Prix TVA incl.
€ 187,55

Makpac

**DTD172ZJ**

Visseuse à
chocs 18 V

Prix hors TVA
€ 229,00

Prix TVA incl.
€ 277,09

Makpac

**DTL061ZJ**

Visseuse angulaire
à chocs 18 V

Prix hors TVA
€ 259,00

Prix TVA incl.
€ 313,39

Makpac

**DTM51Z**

Outil multifonctions
18 V

Prix hors TVA
€ 165,00

Prix TVA incl.
€ 199,65

Carton



CAFETIÈRE SUR ACCU



Idéal pour une utilisation sur le chantier de construction. Fonctionne avec les dosettes de café et le café moulu. Un accu (LXT 5,0 Ah) permet de préparer 3 tasses de café de 160 ml.

DCM501Z

Tension	10,8 V/14,4 V/18 V	
Capacité réservoir d'eau	240 ml	
Temps de préparation avec accu 18 V (150 ml)	5 min.	
Accus fournis	0	
Poids	1,9 - 2,2 kg	
Prix en €	Hors TVA	€ 109,00
	TVA incl.	€ 131,89

Promo DCM501Z : accu supplémentaire BL1830B gratuit

BOUILLLOIRE ÉLECTRIQUE SUR ACCU



- Paroi en acier inoxydable double couche
- Avec support d'alimentation et grande poignée
- Équipé d'une protection contre le renversement

DKT360Z

Tension	2x18V	
Capacité	0,8 l	
Temps d'ébullition pour 0,8 l	environ 8 min	
Capacité de chauffage 100 °C	1,2 l avec 2 x BL1850	
Poids	2,7 - 3,4 kg	
Prix en €	Hors TVA	€ 199,00
	TVA incl.	€ 240,79

GONFLEUR



DMP180Z



Fourni avec des embouts de gonflage divers



Panneau de commande

Le DMP181 est équipé d'un panneau de commande renouvelé et d'un grand écran rétro-éclairé.



DMP181Z

DMP181

- Trois modes : haut débit, bas débit et un mode « ballon » pour gonfler des ballons en toute sécurité.
- Fonction d'échappement de l'air si la pression est trop élevée.

DMP180Z DMP181Z

Tension	18V	18V	
Débit	10 l/min	11 - 22 l/min	
Pression max.	8,3 bar	11,1 bar	
Accus/chargeur fournis	-	-	
Poids	1,5 kg	2,5 - 2,8 kg	
Prix en €	Hors TVA	€ 99,00	€ 149,00
	TVA incl.	€ 119,79	€ 180,29

ASPIRATEUR-SOUFFLEUR



- Vitesse réglable en continu avec vario-commutateur et présélection de 4 vitesses maximales
- Différents embouts disponibles pour une multitude d'utilisations. Cinq embouts sont fournis par défaut.
- Un embout spécial (en option) permet également d'aspirer l'air.
- Parfait pour le nettoyage des outils et des pièces. Peut également être utilisé pour gonfler ou dégonfler rapidement des jouets de piscine.



DAS180RT



DAS180Z DAS180RT

Tension	18V	18V	
Accu fourni	-	1 x BL1850B	
Débit max.	1,1 m³/min	1,1 m³/min	
Force de soufflage	2,8 N	2,8 N	
Dépression max.	93 mbar	93 mbar	
Poids	1,2 - 1,7 kg	1,2 - 1,7 kg	
Prix en €	Hors TVA	€ 159,00	€ 299,00
	TVA incl.	€ 192,39	€ 361,79

MAILLOT CHAUFFANT SUR ACCU

DCX200 / DCX201

- Série DCX200 : avec col rond ouvert. Série DCX201 : avec col montant et demi-fermeture éclair
- Alimentation par batterie LXT 14,4V/18V ou BL1055B compacte
- Tissu très fin et élastique, permettant de porter le maillot sous d'autres vêtements
- Quatre zones de chaleur et 3 réglages de chaleur
- Lavable en machine et résistant au sèche-linge



DEABL1055B
Powerbank
€ 159,00 hors TVA
€ 192,39 TVA incl.



DCX200C



DCX201C

NOUVEAU NOUVEAU

		DCX200C	DCX201C
Taille		S-M-L-XL-2XL-3XL	
Alimentation		14,4V/18V LXT BL1055B	14,4V/18V LXT BL1055B
Modèle		Col ouvert	Avec col montant et demi-fermeture éclair
Niveaux de puissance		2,3W / 4,5W / 9,5W	2,3W / 4,5W / 9,5W
Zones de chauffage		4	4
Matériel		100 % polyester	100 % polyester
Lavage/séchage à la machine		✓	✓
Adaptateur de batterie inclus		TD00000111	TD00000111
Prix en €	Hors TVA	€ 165,00	€ 165,00
	TVA TVA	€ 199,65	€ 199,65

BLOUSONS CHAUFFANTS/BODYWARMERS CXT ET LXT



CJ105 DCJ205



CJ106 DCJ206



CV102 DCV202

CJ106 EN DCJ206 :
HAUTE VISIBILITÉ
(CONFORME
ISO 20471/ANSI107)

CV102 ET DCV202 :
SANS MANCHES

		CJ105DZ	DCJ205Z	CJ106DZ	DCJ206Z	CV102DZ	DCV202Z
Taille		S-M-L-XL-2XL-3XL					
Tension		10,8V	18V	10,8V	18V	10,8V	18V
Modèle		Blouson - noir	Blouson - noir	Blouson - Haute visibilité	Blouson - Haute visibilité	Bodywarmer	Bodywarmer
Puissance		2,3W - 7W - 11,5W	2,3W - 7W - 11,5W	2,3W - 7W - 11,5W	2,3W - 7W - 11,5W	2,3W - 4,5W - 9,5W	2,3W - 4,5W - 9,5W
Zones de chauffage		5	5	5	5	4	4
Matériel extérieur		Polyester	Polyester	Polyester	Polyester	Polyester Élasthanne	Polyester Élasthanne
Matériel intérieur		Tissu polaire	Tissu polaire	Tissu polaire	Tissu polaire	Tissu polaire	Tissu polaire
Résistant à l'eau et au vent		✓	✓	✓	✓	✓	✓
Lavage/séchage à la machine		✓	✓	✓	✓	✓	✓
Nombre de poches		6	6	6	6	4	4
Prix en €	Hors TVA	€ 209,00	€ 215,00	€ 239,00	€ 245,00	€ 175,00	€ 185,00
	TVA TVA	€ 252,89	€ 260,15	€ 289,19	€ 296,45	€ 211,75	€ 223,85

COUVERTURE CHAUFFANTE SUR ACCU



DCB200B

**CONVIENT POUR
LAVAGE ET
SÉCHAGE À LA
MACHINE**

		CB100DB	DCB200B
Dimensions (LxB)		700 x 1 400 mm	
Puissance		2,3 W - 4,5 W - 9,5 W	
Matériel		Polyester	
Accus fournis		0	0
Tension		10,8V	14,4V/18V
Prix en €	Hors TVA	€ 135,00	€ 139,00
	TVA incl.	€ 163,35	€ 168,19

HAUT-PARLEURS BLUETOOTH SUR ACCU



DMR202
HAUT-PARLEUR BLUETOOTH
AVEC LECTEUR MULTIMÉDIA
€ 145,00 hors TVA
€ 175,45 TVA incl.

Écran LCD

Lecteur média
USB



Equalizer

DMR203
HAUT-PARLEUR BLUETOOTH
AVEC FONCTION DE COUPLAGE
€ 155,00 hors TVA
€ 187,55 TVA incl.

Couplable
par 2 : True Wireless Stereo
jusqu'à 10 : écoute simulta-
née

RADIOS SUR ACCU



MR003GZ
RADIO DE CHAN-
TIER
XGT / LXT
€ 189,00 hors TVA
€ 228,69 TVA incl.

MR004GZ
RADIO DE CHAN-
TIER
XGT / LXT
€ 225,00 hors TVA
€ 272,25 TVA incl.

MR007GZ
RADIO DE CHAN-
TIER
XGT / LXT
€ 269,00 hors TVA
€ 325,49 TVA incl.

DMR301
RADIO DE CHANTIER
CXT/LXT
€ 339,00 hors TVA
€ 410,19 TVA incl.

DMR056
RADIO AVEC
LANTERNE LXT
€ 159,00 hors TVA
€ 192,39 TVA incl.

MR009GZ
RADIO AVEC
LANTERNE XGT
€ 145,00 hors TVA
€ 175,45 TVA incl.



DMR301 avec fonction de charge pour les accus
LXT / CXT

JEU D'OUTILS EN COFFRET

Notre grand favori !
E-10883 : coffret d'outils
en 221 pièces pour les
petites réparations



Scannez-moi
pour
plus d'infos !



E-10883
ENSEMBLE D'OUTILS
221 PIÈCES
€ 140,00 hors TVA
€ 169,40 TVA incl.

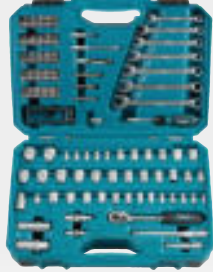

E-06616
CAISSE À OUTILS
120 PIÈCES
€ 111,00 hors TVA
€ 134,30 TVA incl.

SYSTÈME DE RANGEMENT MAKPAC



- Incl. 5 types de bacs :
150 x 150 mm (1), 150 x 100 mm (1),
100x100 mm (2), 100x50 mm (3) et
50x50 mm (6)
- Des bacs de rangement supplémen-
taires
sont disponibles séparément
- Disposition flexible
- Peut être monté sur toutes les Mak-
pacs,
les Makstors, le chariot Makpac
TR00000001 et le chariot de transport
Makpac P-83886 Makita

191X80-2
395 x 295 x 110 mm
2,3 kg
€ 70,40 hors TVA
€ 85,20 TVA incl.

MAKSTORS



P-84311 Makstor nr. 3 avec 4 tiroirs.



P-84333 Makstor nr. 3 avec 6 tiroirs



P-84327 Makstor nr. 3 avec 12 tiroirs



P-84349 Makstor nr. 4 avec 5 tiroirs

Peut être monté sur toutes
les Makpac Makita, ainsi
qu'avec la glacière Makpac IV
(198253-4), le chariot Makpac
(TR00000001) et le chariot de
transport Makpac (P-83886).

Les tiroirs du Makstor peuvent être
divisés de manière flexible. Ce Maksi-
stor est livré en standard avec 8 sépa-
rateurs. Les tiroirs sont équipés d'un
système de verrouillage et peuvent
être étiquetés.

IDÉAL POUR RANGER DU
MATÉRIEL EN VRAC TEL
QUE DES FORETS ET DES
EMBOÛTS

Description	Réf.	Agencement	Dimensions	Prix hors TVA	Prix TVA incl.
Makstor nr. 3-4	P-84311	4 tiroirs (1 grands / 2 petits / 1 moyen)	395 (L) x 295 (l) x 210 (H) mm	€ 159,00	€ 192,39
Makstor nr. 3-12	P-84327	12 petits tiroirs	395 (L) x 295 (l) x 210 (H) mm	€ 179,00	€ 216,60
Makstor nr. 3-6	P-84333	6 tiroirs moyens	396 (L) x 295 (l) x 210 (H) mm	€ 179,00	€ 216,60
Makstor nr. 4-5	P-84349	5 tiroirs (2 grands / 2 petits / 1 moyen)	395 (L) x 295 (l) x 320 (H) mm	€ 199,00	€ 240,80

LAMPES

LAMPES TORCHE CXT



	DEAML103	DEAML104	DEAML105	DEAML106	
Tension	10,8V (12Vmax)	10,8V (12Vmax)	10,8V (12Vmax)	10,8V (12Vmax)	
Flux lumineux max.	100 lm	710 lm	190 lm	190 lm	
Éclairage lumineux sur 1 m	50 lx	340 lx (0,5 m, lanterne)	5 500 lx	170 - 4500 lx	
Durée de fonctionnement à intensité maximale, accu BL1041B	28 h	5,5 h	14 h	12 h	
Fonctionnalités spécifiques	Extrêmement compact	Lanterne (360°) et lampe torche (directionnelle) sortie USB	Réflecteur réglable en 12 positions	Fonction zoom	
Dimensions	77 x 54 x 28 mm	414 x 66 x 132 mm	249 x 66 x 93 mm	271 x 66 x 93 mm	
Poids	0,27 - 0,43 kg	0,61 - 0,78 kg	0,53 - 0,7 kg	0,61 - 0,78	
Prix en €	Hors TVA	€ 35,70	€ 95,00	€ 55,00	€ 65,00
	TVA incl.	€ 43,20	€ 115,00	€ 66,60	€ 78,70

LAMPES TORCHE XGT



	DEAML001G	DEAML002G	DEAML006G	DEAML007G	DEAML011G	
Tension	36 V (40Vmax)	36 V (40Vmax)	36 V (40Vmax)	36 V (40Vmax)	36 V (40Vmax)	
Flux lumineux max.	160 lm	710 lm	500 lm	1000 lm (projecteur)	300 lm	
Éclairage lumineux sur 1 m	3000 lx	340 lx	800 lx	520 lx (projecteur)	240 lx (0,5 m)	
Durée de fonctionnement à intensité maximale, accu BL4025	34 h	10 h	12,5 h	6,5 u (projecteur)	23 h	
Fonctionnalités spécifiques	Réflecteur inclinable en 12 positions	Lanterne (360°) et lampe torche (directionnelle) sortie USB	Réflecteur rotatif et inclinable	Modes : spot, projecteur, spot+projecteur	3 modes d'éclairage Sortie USB	
Dimensions	281 x 88 x 121 mm	370 x 86 x 126 mm	402 x 85 x 134 mm	273 x 120 x 106 mm	107 x 77 x 50 mm	
Poids	1,0 - 1,3 kg	1,2 - 1,5 kg	1,1 - 1,7 kg	1,6 - 2,9 kg	0,88 - 2,1 kg	
Prix en €	Hors TVA	€ 50,00	€ 105,00	€ 75,00	€ 159,00	€ 70,00
	TVA incl.	€ 60,50	€ 127,10	€ 90,80	€ 192,40	€ 84,70

DEADML105 - DEADML815 - DEAML001G

Réflecteur 170° inclinable en 12 étapes

170°



DEADML104 - DEBDML806 - DEBDML807 - DEAML002G

3 modes : éclairage latéral à 360°, éclairage latéral à 180° et éclairage directionnel (en haut).
Sortie USB type A : 5V 2,4 A (sauf DEBDML806)

3 MODES



Sortie USB



BEADML810

Centre de gravité bas pour éviter que la lampe ne tombe.



LAMPES DE CHANTIER LXT



	DEADML805	DEADML811	DEADML809	BEADML810	DML813	DML814	
Tension	18V / 14,4V / AC	18V / 14,4V / AC	18V / 14,4V / AC	18V / 14,4V / AC	18V / 14,4V	18V / 14,4V	
Flux lumineux max.	750 lm	3000 lm	10000 lm	5500 lm	3000 lx	3000 lx	
Éclairage lumineux sur 1 m	300 lx	1800 lx	3800 lx	550 lx	1250 lx	1250 lx	
Éclairage lumineux sur 3 m	-	200 lx	380 lx	70 lx	130 lx	130 lx	
Éclairage lumineux sur 5 m	-	85 lx	150 lx	25 lx	50 lx	50 lx	
Puissance d'éclairage avant/latérale	-	6 m/6 m	10 m/10 m	360°, ± 4 m	4,5 m/5,3 m	4,7 m/5,6 m	
Durée de fonctionnement à intensité maximale, accu BL1850B	8,5 h	3 h	1,4 h (2x BL1850B)	3,5 h	3 h (2x BL1850B)	3 h (2x BL1850B)	
Fonctionnalités spécifiques	DC/AC 2 niveaux de clarté	DC/AC 3 niveaux de clarté	DC/AC 3 niveaux de clarté	DC/AC 3 niveaux de clarté	Trépied intégré	Trépied intégré Avec 3 unités d'éclairage orientables séparément	
Dimensions	214 x 261 x 328 mm	249 x 302 x 361 mm	249 x 379 x 370 mm	420 x 420 x 787 mm	573 x 658 x 1250-2240 mm	573 x 658 x 1250-2240 mm	
Poids	2,3 - 2,7 kg	4,1 - 4,8 kg	5,7 - 7,0 kg	13,9 - 15,3 kg	7,2 - 7,9 kg	7,4 - 8,1 kg	
Prix en €	Hors TVA	€ 169,00	€ 280,10	€ 409,80	€ 499,00	€ 369,00	€ 389,00
	TVA incl.	€ 204,50	€ 338,90	€ 495,90	€ 603,80	€ 446,50	€ 470,70

DML813-DML814

Extensible de 1 250 mm à 2 240 mm
Facilement pliable pour le transport



LAMPES TORCHE LXT



	DEADML803	DEBDML186	DEBDML800	DEBDML815	DEBDML808	DEADML816	DEBDML806	DECDML807	DEADML817	DEBDML812	
Tension	18V/14,4V	18V/14,4V	18V/14,4V	18V/14,4V	18V/14,4V	18V/14,4V	18V/14,4V	18V/14,4V	18V/14,4V	18V/14,4V	
Flux lumineux max.	170 lm	-	100 lm	160 lm	190 lm	500 lm	620 lm (lanterne)	710 lm (lanterne)	300 lm	1000 lm (projecteur)	
Éclairage lumineux sur 1 m	270 lx (0,5 m)	500 lx	2000 lx	3000 lx	170 - 4500 lx	800 lx (1m)	310 lx (0,5 m, lanterne)	340 lx (0,5 m, lanterne)	240 lx (0,5 m)	520 lx (0,5 m projecteur)	
Durée de fonctionnement à intensité maximale, accu BL1850B	26 h	83 h	33 h	45 h	26 h	75 h	21 h	23 h	23 h	6,5 u (projecteur)	
Fonctionnalités spécifiques	Support de batterie avec attache ceinture	Avec dragonne	Lampe frontale	Réflecteur inclinable en 12 positions	Fonction zoom	Réflecteur rotatif et inclinable	Lanterne (360°) et lampe torche (directionnelle)	Lanterne (360°) et lampe torche (directionnelle) sortie USB	3 modes d'éclairage - Sortie USB	Modes : spot, projecteur, spot+projecteur	
Dimensions	133 x 81 x 72 mm	151 x 81 x 61 mm	133 x 76 x 88 mm	256 x 79 x 99 mm	280 x 79 x 10 mm	383 x 79 x 110 mm	365 x 78 x 119 mm	414 x 79 x 155 mm	107 x 77 x 50 mm	313 x 119 x 115 mm	
Poids	0,56 - 0,92 kg	0,51 - 0,83 kg	0,58 - 0,64 kg	0,26 - 0,93 kg	0,73 - 1,09 kg	0,70 - 1,1 kg	0,69 - 1,1 kg	0,72 - 1,1 kg	0,51 - 0,88 kg	1,2 - 1,6 kg	
Prix en €	Hors TVA	€ 53,00	€ 39,00	€ 50,00	€ 55,00	€ 60,20	€ 60,20	€ 70,30	€ 95,00	€ 55,00	€ 149,00
	TVA incl.	€ 64,10	€ 47,19	€ 60,50	€ 66,60	€ 72,80	€ 72,80	€ 85,10	€ 114,95	€ 66,60	€ 180,30

DEADML801 - DEADML006G

La tête d'éclairage est pliable, inclinable et rotative.



Flux lumineux (Lumen, lm) : quantité de lumière émise par unité de temps. Il s'agit d'une mesure de la puissance de la lampe.

Puissance d'éclairage (Lux, lx) : flux lumineux par unité de surface, ou donc la mesure dans laquelle une surface est éclairée. La puissance d'éclairage dépend de la distance par rapport à la source lumineuse.

Capacité d'éclairage : la zone où l'éclairage est d'au moins 70 lx (éclairage minimum requis pour travailler en toute sécurité).



4.5m Front
(side: 5.3m)



DML813

Capacité d'éclairage

LAMPES DE CHANTIER LXT & XGT



NOUVEAU

EUAML010GZ

- Alimentation par accu XGT, accu LXT ou secteur
- Jusqu'à 4 accu peuvent être montés simultanément
 - Peut s'incliner jusqu'à 80° sans basculer
- Durée de travail à l'intensité maximale : 8,5 heures (2 x BL4050F)
- Classe de protection IP54 (fonctionnement sur accu)



	DEAML003G	DEAML005G	DEAML009G	EUAML010GZ	
Tension	36V (40Vmax) /18V	36V (40Vmax) /18V	36V (40Vmax) /18V	40Vmax /18V / 14,4V / AC	
Flux lumineux max.	1100 lm	3600 lm	10000 lm	5500 lm	
Éclairage lumineux sur 1 m	500 lx	2100 lx	4300 lx	550 lx	
Éclairage lumineux sur 3 m	-	230 lx	500 lx	70 lx	
Éclairage lumineux sur 5 m	-	90 lx	110 lx	25 lx	
Puissance d'éclairage avant/latérale	2,8 m/3,0 m	6,0 m/6,4 m	9,7 m/11,4 m	360°, ± 4 m	
Durée de fonctionnement à intensité maximale, accu BL4040	10 h	3,5 h	2,4 h	6,5 h (2x BL4040)	
Fonctionnalités spécifiques	2 configurations de clarté	3 configurations de clarté	3 configurations de clarté	DC/AC 3 niveaux de clarté	
Dimensions	249 x 298 x 280 mm	248 x 309 x 296 mm	248 x 386 x 305 mm	490 x 490 x 814 mm	
Poids	3,7 - 4,7 kg	4,6 - 6,5 kg	6,4 - 9,9 kg	14,4 - 19,2 kg	
Prix en €	Hors TVA	€ 189,20	€ 275,00	€ 399,00	€ 635,00
	TVA incl.	€ 228,90	€ 332,80	€ 482,79	€ 768,35

ACCESSOIRES



Trépied pour DML805
GM00002283
€ 87,20 hors TVA
€ 105,51 TVA incl.



Étau de serrage pour DML805
GM00001396
€ 20,80 hors TVA
€ 25,17 TVA incl.



Trépied pour DML809 / DML811 / ML003G-
GM00002073
€ 195,00 hors TVA
€ 236,00 TVA incl.



Prix valables jusqu'au 31/12/2023

ACCU BL1021B
12Vmax 2,0 Ah



197396-9
€ 55,00 Hors TVA
€ 66,55 TVA incl.

ACCU BL1041B
12Vmax 4,0 Ah



197406-2
€ 70,00 Hors TVA
€ 84,70 TVA incl.

CHARGEUR DC105B



197363-4
€ 65,00 Hors TVA
€ 78,65 TVA incl.

CHARGEUR DC18RE



LXT CXT
198720-9
€ 139,00 Hors TVA
€ 168,19 TVA incl.

Puissant Compact Léger

POWERPACK 12Vmax
2 x 2,0 Ah



197658-5
€ 159,00 Hors TVA
€ 192,39 TVA incl.

POWERPACK 12Vmax
2 x 4,0 Ah



197641-2
€ 189,00 Hors TVA
€ 228,69 TVA incl.

POWERPACK LXT + CXT



199026-8
€ 279,00 Hors TVA
€ 337,59 TVA incl.

POWERPACK LXT + CXT



199029-2
€ 429,00 Hors TVA
€ 519,09 TVA incl.

COMBOPACK CXT



CLX228SAX2



CLX206SAX3



CLX400SAJ1

PROMO

lampe
DEAML103
gratuite avec
CLX228SAX2



CLX228SAX2 CLX206SAX3 CLX400SAJ1

Tension	10,8V	10,8V	10,8V
Accus fournis	3 x BL1021B	2 x BL1020B	3 x BL1020B
Chargeur	DC105B	DC105A	DC105A
Composition	HP333D TD110D	TM30D DF331D	DF331D TD110D HS301D JR103D
Makpac	-	-	1
Prix en €	Hors TVA	€ 305,00	€ 399,00
	TVA incl.	€ 369,05	€ 482,79
		€ 445,00	€ 538,45

VISSEUSE-PERCEUSES SUR ACCU AVEC EMMANCHEMENT D'EMBOU 1/4"



DF032DSAJ

DF033DWAJ

	DF033DWAJ	DF033DWMJ	DF032DSAJ	DF032DSMJ
Tension	10,8 V	10,8 V	10,8 V	10,8 V
Couple franc	30 Nm	30 Nm	35 Nm	35 Nm
Moteur BL	-	-	✓	✓
Accus fournis	2 x BL1021B	2 x BL1040B	2 x BL1020B	2 x BL1040B
Poids	0,9 kg	0,9 kg	0,9 kg	0,9 kg
Prix en €	Hors TVA	€ 189,00	€ 209,00	€ 235,00
	TVA incl.	€ 228,69	€ 252,89	€ 284,35

VISSEUSES-PERCEUSES SUR ACCU



DF331DSMJ

DF333DNX10

		DF333DNX10
Visseuse-perceuse sur accus		DF333
Moteur BL		-
Accus fournis		2 x BL1850B
Accus fournis		1 x BL1021B
Chargeur		DC18RE
Prix en €	Hors TVA	€ 385,00
	TVA incl.	€ 465,85

	DF333DWAJ	DF333DWMJ	DF332DSAJ	DF332DSMJ
Tension	10,8 V	10,8 V	10,8 V	10,8 V
Couple franc	30 Nm	30 Nm	35 Nm	35 Nm
Moteur BL	-	-	✓	✓
Accus fournis	2 x BL1021B	2 x BL1041B	2 x BL1020B	2 x BL1040B
Poids	1,1 kg	1,1 kg	1,2 kg	1,2 kg
Prix en €	Hors TVA	€ 195,00	€ 225,00	€ 239,00
	TVA incl.	€ 235,95	€ 272,25	€ 289,19

VISSEUSES-PERCEUSES À PERCUSSION SUR ACCU



HP332DSMJ

HP333DWAJ

	HP333DWAJ	HP332DSAJ	HP332DSMJ
Tension	10,8 V	10,8 V	10,8 V
Couple franc	30 Nm	35 Nm	35 Nm
Moteur BL	-	✓	✓
Accus fournis	2 x BL1021B	2 x BL1020B	2 x BL1040B
Poids	1,1 kg	1,1 kg	1,3 kg
Prix en €	Hors TVA	€ 205,00	€ 249,00
	TVA incl.	€ 248,05	€ 301,29

VISSEUSES À CHOCS SUR ACCU



TD111DSMJ

TD110DSAJ



Mode d'assistance pour le démarrage progressif lors du vissage

	TD110DSAJ	TD110DSMJ	TD111DZJ	TD111DSAJ	TD111DSMJ
Tension	10,8 V	10,8 V	10,8 V	10,8 V	10,8 V
Couple max.	110 Nm	110 Nm	135 Nm	135 Nm	135 Nm
Moteur BL	-	-	✓	✓	✓
Mode d'assistance	-	-	✓	✓	✓
Accus fournis	2 x BL1020B	2 x BL1040B	0	2 x BL1020B	2 x BL1040B
Poids	1,0 kg	1,0 kg	1,0 kg	1,0 kg	1,0 kg
Prix en €	Hors TVA	€ 209,00	€ 239,00	€ 249,00	€ 279,00
	TVA incl.	€ 252,89	€ 289,19	€ 180,29	€ 301,29

JEU (35 PCS) D'EMBOUITS DE VISSAGE IMPACT BLACK



Jeu d'embouts de vissage B-66880
35 pièces Impact Black
€ 44,90 hors TVA
€ 54,30 TVA incl.

MARTEAUX PERFORATEURS SDS-PLUS SUR ACCU



10.8V

12V max
LITHIUM-ION



HR166DSMJ

HR140DSAJ

		HR140DSAJ	HR140DSMJ	HR166DSMJ
Tension		10,8 V	10,8 V	10,8 V
Énergie de frappe		1,0 J	1,0 J	1,1 J
Ø max. béton		14 mm	14 mm	16 mm
Moteur BL		-	-	✓
Accus fournis		2 x BL1020B	2 x BL1040B	2 x BL1040B
Poids		1,9 kg	1,9 kg	1,8 kg
Prix en €	Hors TVA	€ 249,00	€ 295,00	€ 335,00
	TVA incl.	€ 301,29	€ 356,95	€ 405,35

PERCEUSES D'ANGLE SUR ACCU



CXT 10.8V



DA332DSAJ

DA333DSAJ

		DA332DSAJ	DA332DSMJ	DA333DSAJ	DA333DSMJ
Tension		10,8 V	10,8 V	10,8 V	10,8 V
Mandrin		1,5-10 mm	1,5-10 mm	1,5-10 mm	1,5-10 mm
Accus fournis		2 x BL1020B	2 x BL1040B	2 x BL1020B	2 x BL1040B
Poids		1,2 kg	1,2 kg	1,2 kg	1,2 kg
Prix en €	Hors TVA	€ 215,00	€ 255,00	€ 215,00	€ 255,00
	TVA incl.	€ 260,15	€ 308,55	€ 260,15	€ 308,55

VISSEUSES D'ANGLE À CHOCS



10.8V

TL064DZJ



Emmanchement
1/4"

TL065DZJ



Emmanchement
3/8"

		TL064DZJ	TL065DZJ
Tension		10,8 V	10,8 V
Régime		0-2000 t.p.m.	0-2000 t.p.m.
Accus fournis		0	0
Poids		1,2 kg	1,2 kg
Prix en €	Hors TVA	€ 199,00	€ 205,00
	TVA incl.	€ 240,79	€ 248,05

BOULONNEUSES SUR ACCU



CXT 10.8V

12V max
LITHIUM-ION

TW141DSMJ



TW161DSMJ



Reverse Auto-stop :
La rotation s'arrête
automatiquement
lorsque le boulon ou l'écrou
est desserré

		TW140DZJ	TW140DSAJ	TW140DSMJ	TW141DZJ	TW141DSMJ	TW160DZJ	TW160DSAJ	TW160DSMJ	TW161DZJ	TW161DSMJ
Tension		10,8 V	10,8 V	10,8 V	10,8 V	10,8 V	10,8 V	10,8 V	10,8 V	10,8 V	10,8 V
Régime		0-2600 tr/min	0-2600 t.p.m.	0-2600 t.p.m.	0-2600 t.p.m.	0-2600 t.p.m.	0-1300 tr/min 0-2400 t.p.m.	0-1300 t.p.m. 0-2400 t.p.m.	0-1300 t.p.m. 0-2400 t.p.m.	0-1300 t.p.m. 0-2400 t.p.m.	0-1300 t.p.m. 0-2400 t.p.m.
Couple max.		140 Nm	140 Nm	140 Nm	145 Nm	145 Nm	165 Nm	165 Nm	165 Nm	165 Nm	165 Nm
Vitesses		1	1	1	1	1	2	2	2	2	2
Fonction auto-stop		-	-	-	-	-	✓	✓	✓	✓	✓
Emmanchement		3/8"	3/8"	3/8"	1/2"	1/2"	3/8"	3/8"	3/8"	1/2"	1/2"
Moteur BL		-	-	-	-	-	✓	✓	✓	✓	✓
Accus fournis		0	2 x BL1021B	2 x BL1041B	0	2 x BL1041B	0	2 x BL1021B	2 x BL1041B	0	2 x BL1041B
Poids		1,0 kg	1,0 kg	1,0 kg	1,1 kg	1,1 kg	1,0 kg	1,0 kg	1,0 kg	1,1 kg	1,1 kg
Prix en €	Hors TVA	€ 125,00	€ 235,00	€ 265,00	€ 129,00	€ 265,00	€ 159,00	€ 265,00	€ 305,00	€ 165,00	€ 305,00
	TVA incl.	€ 151,25	€ 284,35	€ 320,65	€ 156,09	€ 320,65	€ 192,39	€ 320,65	€ 369,05	€ 199,65	€ 369,05

CLÉ À CLIQUET SUR ACCU



Fourni avec emmanchement 1/4" & 3/8"

Montée sans embout, la machine peut servir à visser des écrous de 13 mm sur une tige filetée M8.



		WR100DZ
Tension		10,8 V
Vitesse à vide		800 tr/min
Couple max.		47,5 Nm
Accus fournis		-
Poids		1,0 kg
Prix en €	Hors TVA	€ 209,00
	TVA incl.	€ 252,89

AGRAFEUSE SUR ACCU



ST113DSAJ

Avec fonction d'agrafage en continu et mécanisme anti-démarrage à vide

		ST113DZJ	ST113DSAJ	ST113DSMJ
Tension		10,8 V	10,8 V	10,8 V
Largeur d'agrafe		10 mm	10 mm	10 mm
Capacité du magasin		150 pièces	150 pièces	150 pièces
Accus fournis		-	2 x BL1020B	2 x BL1040B
Poids		1,3 kg	1,3 kg	1,5 kg
Prix en €	Hors TVA	€ 275,00	€ 365,00	€ 399,00
	TVA incl.	€ 332,75	€ 441,65	€ 482,79

CLOUEUR SUR ACCU



PT354DZJ

		PT354DZJ
Tension		10,8 V
Calibre de clou		23 Ga
Section du clou		0,6 mm
Longueur du clou		15-35 mm
Accus fournis		-
Poids		2 kg
Prix en €	Hors TVA	€ 345,00
	TVA incl.	€ 417,45

GONFLEUR



MP100DZ

Tension		10,8 V
Débit		10 l/min (à 2 bar)
Pression max.		8,3 bar
Accus fournis		-
Poids		1,2 kg
Prix en €	Hors TVA	€ 89,00
	TVA incl.	€ 107,69

PONCEUSE-POLISSEUSE SUR ACCU 75 MM



- Livré avec un adaptateur Roloc™ pour les applications de ponçage et un plateau de support en velcro pour le polissage
- Idéal pour le traitement de surface et pour le polissage de petites surfaces.



		PV301DZJ	PV301DSAEJ
Tension		10,8 V	10,8 V
Capacité polissage		80 mm	80 mm
Capacité ponçage		50 mm	50 mm
Régime polissage		0-2 800 min ⁻¹	0-2 800 min ⁻¹
Régime ponçage		0-9 500 min ⁻¹	0-9 500 min ⁻¹
Accus fournis		-	2x BL1021B
Poids		1,1 kg	1,1 kg
Prix en €	Hors TVA	€ 275,00	€ 375,00
	TVA incl.	€ 332,75	€ 453,75

SCIE CIRCULAIRE SUR ACCU 85 MM



HS301DSAJ

		HS301DSAJ	HS301DSMJ
Tension		10,8 V	10,8 V
Profondeur de coupe max. (90°)		25,5 mm	25,5 mm
Accus fournis		2 x BL1020B	2 x BL1040B
Ø lame de scie		85 mm	85 mm
Poids		1,6 kg	1,6 kg
Prix en €	Hors TVA	€ 219,00	€ 255,00
	TVA incl.	€ 264,99	€ 308,55

SCIE POUR CARRELAGES SUR ACCU 85 MM



CC301DSMJ



		CC301DZJ	CC301DSMJ
Tension		10,8 V	10,8 V
Profondeur de coupe (90°)		25,5 mm	25,5 mm
Ø lame de scie		85 mm	85 mm
Accus fournis		-	2 x BL1040B
Poids		1,9 kg	1,9 kg
Prix en €	Hors TVA	€ 169,00	€ 299,00
	TVA incl.	€ 204,49	€ 361,79

COUPE TIGE FILETÉE SUR ACCU

10.8v



Pour couper sans étincelles ni bavures !

SC103DZJ

Tension		10,8 V
Usage		Mobilier
Capacité de coupe		M6 - M8 - M10
Jeu de lames fourni		M8, M10
Accus fournis		-
Poids		2,7 kg
Prix en €	Hors TVA	€ 639,00
	TVA incl.	€ 773,19

MULTICUTTER SUR ACCU

10.8v



CP100DZJ

Tension		10,8 V
Capacité de coupe		6 mm
Accus fournis		-
Poids		0,72 kg
Prix en €	Hors TVA	€ 89,00
	TVA incl.	€ 107,69

SCIE À PLAQUE DE PLÂTRE SUR ACCU

10.8v



SD100DZJ

Tension		10,8 V
Longueur de course		6 mm
Capacité de coupe		30 mm
Accus fournis		-
Poids		1,5 kg
Prix en €	Hors TVA	€ 245,00
	TVA incl.	€ 296,45

SCIÉS SAUTEUSES SUR ACCU



JV102DSAJ



JV103DSAJ

	JV101DSAJ	JV102DZJ	JV102DSAJ	JV102DSMJ	JV103DZJ	JV103DSAJ	JV103DSMJ
Tension	10,8V	10,8V	10,8V	10,8V	10,8V	10,8V	10,8V
Cadence de coupe	0-2900 /min	800-3000 /min	800-3000 /min	800-3000 /min	800-3000 /min	800-3000 /min	800-3000 /min
Cap. de coupe - bois	65 mm	90 mm	90 mm	90 mm	90 mm	90 mm	90 mm
Moteur BL	-	✓	✓	✓	✓	✓	✓
Accus fournis	2 x BL1020B	0	2 x BL1020B	2 x BL1040B	0	2 x BL1020B	2 x BL1040B
Poids	1,8 kg	1,8 kg	1,8 kg	1,8 kg	1,8 kg	1,8 kg	1,8 kg
Prix en €	Hors TVA	€ 235,00	€ 179,00	€ 279,00	€ 309,00	€ 179,00	€ 279,00
	TVA incl.	€ 284,35	€ 216,59	€ 337,59	€ 373,89	€ 216,59	€ 337,59

SCIE RÉCIPRO SUR ACCU



JR103DSAJ

	JR103DSAJ	JR103DSMJ
Tension	10,8V	10,8V
Capacité de coupe max. - bois/acier	50 mm	50 mm
Accus fournis	2 x BL1020B	2 x BL1040B
Poids	1,3 kg	1,5 kg
Prix en €	Hors TVA	€ 229,00
	TVA incl.	€ 277,09

OUTIL MULTIFONCTIONS SUR ACCU



TM30DSAJX3

Tension	10,8V	
Angle d'oscillation	3,2°	
Fréquence d'oscillations	6 000-20 000 min ⁻¹	
Emmanchement	OIS, Starlock	
Accus fournis	2 x BL1020B	
Poids	1,1 kg	
Prix en €	Hors TVA	€ 335,00
	TVA incl.	€ 405,35

PISTOLET À MASTIC SUR ACCU



CG100DSAEA

CG100DSAEB

CG100DSAEB avec support de cartouche aluminium 600 ml (pour boudins et pot)

	CG100DSAEA	CG100DSAEB
Tension	10,8V	10,8V
Force d'extrusion max.	5000 N	5000 N
Vitesse d'extrusion max.	0-28 mm/s	0-28 mm/s
Accus fournis	2 x BL1020B	2 x BL1020B
Prix en €	Hors TVA	€ 325,00
	TVA incl.	€ 393,25

ASPIRATEURS BALAI AVEC ACCU INTÉGRÉ



	CL114FDWIX	CL117FDX2	CL117FDX5	CL117FDX8
Tension	10,8 V	10,8 V	10,8 V	10,8 V
Débit max.	1,4 m³/min	1,0 m³/min	1,0 m³/min	1,0 m³/min
Dépression max.	34 mbar	50 mbar	50 mbar	50 mbar
Collection de la poussière	Sac	Sans Sac	Sans Sac	Sans Sac
Fermeir à cliquet	✓	✓	✓	✓
Accus fournis	Intégré	Intégré	Intégré	Intégré
Couleur	Beige	Turquoise	Vert	Mauve
Promo	-	-	-	-
Poids	0,94 kg	1,0 kg	1,0 kg	1,0 kg
Prix en €	Hors TVA	€ 119,00	€ 125,00	€ 125,00
	TVA incl.	€ 143,99	€ 151,25	€ 151,25

MODULE CYCLONE

- ✓ La poussière grossière est séparée de la poussière fine.
- ✓ Le sac ou la capsule à poussière fine est à vider jusqu'à 80 % moins souvent !
- ✓ Le réservoir du module est très facile à vider et à nettoyer.

Facile à vider

Capacité du réservoir supplémentaire
400 ml



ACCESSOIRES EN OPTION



Support mural
199971-7
€ 13,40 Hors TVA
€ 16,20 TVA incl.



Brosse d'aspiration tapis
198527-3
€ 6,70 hors TVA
€ 8,30 TVA incl.



Embout plat long
198990-0
€ 6,70 hors TVA
€ 8,10 TVA incl.



Brosse ronde
198553-2
€ 10,10 excl
€ 12,22 TVA incl.

Réf.	Couleur	Prix hors TVA	Prix TVA incl.
Module cyclone avec fermeir à cliquet			
191D71-3	blanc	€ 39,10	€ 47,30
191D73-9	noir	€ 39,10	€ 47,30
Module cyclone sans fermeir à cliquet			
199491-1	blanc	€ 33,50	€ 40,50
191d75-5	noir	€ 33,50	€ 40,50

ASPIRATEURS BALAI CXT/ LXT



PROMO :

DCL182Z : cyclone gratuit 199491-1 + fixation murale
DCL280FZW : cyclone gratuit 191D71-3 + fixation murale

DCL284, DCL285 et DCL286 :

- Le nouveau moteur sans balais assure une puissance d'aspiration élevée.
- Faible niveau sonore grâce à la sortie d'air repensée.
- Le DCL286 est équipé d'un module cyclone intégré : il capture les particules de poussière grossière, ce qui permet de préserver plus longtemps une puissance d'aspiration optimale.



	CL102DW	CL107FDZW	DCL180ZB	DCL182Z	DCL280FZW	DCL282FZ	DCL284FZB	DCL284FRFB	DCL285FZ	DCL285FRF	DCL286FZW	DCL286FRFW
Tension	10,8 V	10,8 V (CXT)	18 V (LXT)	18 V (LXT)	18 V (LXT)	18 V (LXT)	18 V (LXT)	18 V (LXT)	18 V (LXT)	18 V (LXT)	18 V (LXT)	18 V (LXT)
Débit max.	0,9 m³/min	1,4 m³/min	1,4 m³/min	1,4 m³/min	1,5 m³/min	1,5 m³/min	1,2 m³/min	1,2 m³/min	1,2 m³/min	1,2 m³/min	1,0 m³/min	1,0 m³/min
Dépression max.	23 mbar	50 mbar	42 mbar	54 mbar	60 mbar	82 mbar	180 mbar	180 mbar	180 mbar	180 mbar	180 mbar	180 mbar
Collection de la poussière	Sac	Sac	Sans Sac	Sac	Sans Sac	Sac	Sans Sac	Sans Sac	Sac	Sac	Aspirateur	Aspirateur
Fermeir à cliquet	-	-	-	-	✓	✓	✓	✓	✓	✓	✓	✓
Moteur BL	-	-	-	-	✓	✓	✓	✓	✓	✓	✓	✓
Accus fournis	1 x BL1013	-	-	-	-	-	-	1 x BL1830	-	1 x BL1830	-	1 x BL1830
Couleur	Blanc	blanc	Noir	Bleu	Blanc	Bleu	noir/turquoise	noir/turquoise	Bleu	Bleu	Blanc	Blanc
Poids	1,1 kg	1,1 - 1,3 kg	1,2 kg	1,3 kg	1,2 - 1,6 kg	1,3 - 1,6 kg	1,3 - 1,6 kg	1,3 - 1,6 kg	1,4 - 1,7 kg	1,4 - 1,7 kg	1,6 - 1,9 kg	1,6 - 1,9 kg
Prix en €	Hors TVA	€ 99,00	€ 79,00	€ 75,00	€ 79,00	€ 149,00	€ 149,00	€ 155,00	€ 279,00	€ 165,00	€ 289,00	€ 169,00
	TVA incl.	€ 119,79	€ 95,59	€ 90,75	€ 95,59	€ 180,29	€ 180,29	€ 187,55	€ 337,59	€ 199,65	€ 349,69	€ 356,95

ASPIRATEURS BALAI SUR ACCU XGT



CL003G

- Avec module cyclone intégré sur le dessus
- Le module cyclone capture jusqu'à 80 % de la poussière grossière ; le filtre fin doit être nettoyé moins souvent, et la puissance d'aspiration optimale est maintenue plus longtemps.
- Plus silencieux grâce à une conception entièrement repensée et à des matériaux insonorisants.



	CL001GZ05	CL001GD208	CL002GZ03	CL002GD205	CL002GZ07	CL002GD212	CL003GZ04	CL003GD202	
Tension	40Vmax	40Vmax	40Vmax	40Vmax	40Vmax	40Vmax	40Vmax	40Vmax	
Accus fournis	-	2x BL4025	-	2x BL4025	-	2x BL4025	-	2 x BL4025	
Chargeur fourni	-	DC40RA	-	DC40RA	-	DC40RA	-	DC40RA	
Débit max.	1,2 m³/min	1,2 m³/min	1,2 m³/min	1,2 m³/min	1,2 m³/min	1,2 m³/min	1,0 m³/min	1,0 m³/min	
Dépression max.	210 mbar	210 mbar	210 mbar	210 mbar	210 mbar	210 mbar	200 mbar	200 mbar	
Collection de la poussière	Sans Sac	Sans Sac	Sac	Sac	Sac	Sac	Capsule cyclone	Capsule cyclone	
Fermeture à cliquet	✓	✓	✓	✓	✓	✓	✓	✓	
Couleur	Turquoise	Turquoise	Noir	Noir	Blanc	Blanc	Noir	Noir	
Poids	1,7 - 2,3 kg	1,7 - 2,3 kg	1,7 - 2,3 kg	1,7 - 2,3 kg	1,7 - 2,3 kg	1,7 - 2,3 kg	1,9 - 2,5 kg	1,9 - 2,5 kg	
Prix en €	Hors TVA	€ 165,00	€ 525,00	€ 159,00	€ 519,00	€ 159,00	€ 519,00	€ 179,00	€ 539,00
	TVA incl.	€ 199,65	€ 635,25	€ 192,39	€ 627,99	€ 192,39	€ 627,99	€ 216,59	€ 652,19

COMBOPACK NETTOYAGE



CLX245SAX1

Tension	10,8 V	
Aspirateur balai	CL108FDZW	
Aspirateur/souffleur	UB100DZ	
Accus fournis	1 x BL1021B	
Chargeur	DC10SB	
Sac à outils	✓	
Prix en €	Hors TVA	€ 229,00
	TVA incl.	€ 277,09

ASPIRATEUR CYCLONE SUR ACCU



DCL501Z

Tension	18 V	
Débit max.	1,3 m³/min	
Dépression max.	66 mbar	
Accus fournis	0	
Poids	3,1 kg	
Prix en €	Hors TVA	€ 349,00
	TVA incl.	€ 422,29

Technologie

Auto-start wireless system



Profitez de travailler sans poussières avec la technologie AWS!

Lors du démarrage de la machine sur accu, l'aspiration des poussières est automatiquement activée via une connexion Bluetooth. Lorsque l'appareil connecté s'arrête, l'aspirateur passe à nouveau en mode veille. Certains aspirateurs sur accu, tels que le VC009 ou le DVC867, sont déjà équipés du système AWS par défaut et peuvent donc communiquer directement avec les outils compatibles AWS.

Via l'adaptateur en option WUT02U, les aspirateurs sur secteur peuvent désormais être démarrés sans fil, quelle que soit leur marque. La seule exigence est que l'aspirateur soit équipé d'un système de démarrage automatique.



Aspirateur avec AWS



DVC867L



Aspirateur avec système de démarrage automatique



+



Adaptateur WUT02U 199773-1
€ 205,80 hors TVA
€ 249,00 TVA incl.



Unité Bluetooth 198900-7
€ 62,50 hors TVA
€ 75,60 TVA incl.

ASPIRATEUR-SOUFFLEUR SUR ACCU



Prix DUB186Z et UB101DZ valables jusqu'au 31/12/2023

UB101DZ & DUB186 :
Version tuyau long, idéal pour souffler bas au niveau du sol.



DUB186Z

DUB185Z

	UB100DZ	UB101DZ	DUB185Z	DUB186Z
Tension	10,8V	10,8V	18V	18V
Vitesse d'air max.	75 m/s	65 m/s	98 m/s	68 m/s
Débit max.	2,6 m³/min	2,6 m³/min	3,2 m³/min	3,2 m³/min
Poids	1,4 kg	1,4 kg	1,6 kg	1,6 kg
Prix en €	Hors TVA	€ 95,00	€ 73,55	€ 95,00
	TVA incl.	€ 114,95	€ 89,00	€ 114,95

ASPIRATEUR-SOUFFLEUR



Interrupteur multifonctionnel pour varier la vitesse

UB1103

Puissance	600 W	
Vitesse d'air max.	91 m/s	
Débit max.	4,1 m³/min	
Poids	2 kg	
Prix en €	Hors TVA	€ 159,00
	TVA incl.	€ 192,39

ASPIRATEURS DORSAUX SUR ACCU



DVC660

DVC665



DVC660
Version spécialement conçue pour le nettoyage, fournie avec différents accessoires.

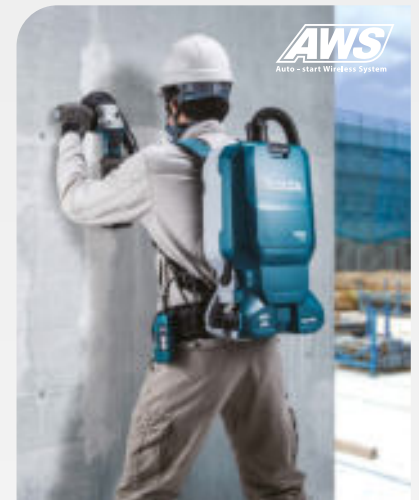

DVC665
Version pour l'extraction de la poussière en combinaison avec des machines.



Filtre HEPA

Un filtre HEPA est utilisé comme filtre principal, qui arrête efficacement les particules de poussière très fines. Le filtre peut filtrer jusqu'à 99,97 % des particules entre 0,3 et 1 µm, ce qui rend l'air évacué très propre.



Nettoyage du filtre

Les vibrations provoquées par un pas ou une pression manuelle sur le levier secouent la poussière fine du filtre en papier. Par conséquent, la puissance d'aspiration reste optimale plus longtemps lors de l'aspiration de poussières fines.



	DVC265ZXU	DVC261ZX11	DVC660Z	DVC665ZX1U
Tension	2 x 18 V	2 x 18 V	2 x 18 V	2 x 18 V
Débit max.	1,8-2,2 m³/min	1,8-2,2 m³/min	1,8-2,2 m³/min	1,8-2,2 m³/min
Dépression max.	110 mbar	110 mbar	110 mbar	110 mbar
Version	Machines d'extraction de poussière	Nettoyage	Nettoyage	Machines d'extraction de poussière
Capacité du sac à poussière	2 l	2 l	6 l	6 l
AWS	✓	-	-	✓
Poids	3,9 kg	3,8 kg	6,1 kg	6,1 kg
Prix en €	Hors TVA	€ 375,00	€ 375,00	€ 415,00
	TVA incl.	€ 453,75	€ 405,35	€ 453,75

ASPIRATEURS DORSAUX SUR ACCU



VC008GZ



VC009GZ

(Livrés sans accus et sans chargeur)

- Puissance d'aspiration plus élevée grâce à la technologie d'accu 40Vmax
- Faible niveau sonore grâce à une sortie d'air repensée et à l'utilisation d'un matériau insonorisant.
- Le VC008GZ est livré par défaut avec des accessoires pour les applications de nettoyage.
- Le VC009GZ01 est livré avec deux tuyaux d'aspiration et des accessoires pour l'extraction de la poussière en combinaison avec des machines.

	VC008GZ	VC009GZ01	
Tension	40Vmax	40Vmax	
Débit max.	2,4 m³/min	1,9 m³/min	
Dépression max.	180 mbar	180 mbar	
Version	Nettoyage	Machines d'extraction de poussière	
Capacité du sac à poussière	2,0 l	2,0 l	
AWS	-	✓	
Poids	4,1 - 5,3 kg	4,1 - 5,3 kg	
Prix en €	Hors TVA	€ 369,00	€ 389,00
	TVA incl.	€ 446,49	€ 470,69

ASPIRATEUR SUR PIED SUR ACCU

18V + 18V → 36V

Avec brosse rotative, idéal pour les tapis.
Moteur séparé pour l'entraînement de la brosse.
Manche télescopique en aluminium



Très maniable, pas de câble d'alimentation ni de tuyau d'aspiration!

Fourni avec un tube en aluminium pour nettoyer les zones difficiles d'accès.



Hauteur de la brosse réglable (4 hauteurs, max 10 mm).



3 niveaux de puissance



DVC560Z

Tension	2 x 18 V	
Débit max.	1,9 m³/min	
Dépression max.	120 mbar	
Accus fournis	0	
Poids	8,3 kg	
Prix en €	Hors TVA	€ 479,00
	TVA incl.	€ 579,59

ASPIRATEUR COMPACT SUR ACCU

LXT 18V LITHIUM-ION



bandoulière, brosse d'aspiration & embout d'aspiration plat inclus

DVC750LZX1

Tension	18 V	
Débit max.	1,4 m³/min	
Dépression max.	64 mbar	
Accus fournis	0	
Poids	4,2 kg	
Prix en €	Hors TVA	€ 219,00
	TVA incl.	€ 264,99

ASPIRATEUR COMPACT SUR ACCU

12V max LITHIUM-ION

18V LITHIUM-ION

IDÉAL POUR NETTOYER LA VOITURE



DCL184Z

Avec fonction de soufflage

Accessoires incl.

CL121DZJ DCL184Z

Tension	10,8 V	18 V	
Débit max.	1,3 m³/min	1,3 m³/min	
Dépression max.	44 mbar	47 mbar	
Accus fournis	-	-	
Chargeur	-	-	
Poids	1,7	2,1 kg	
Prix en €	Hors TVA	€ 135,00	€ 129,00
	TVA incl.	€ 163,35	€ 156,09

Embout pour tapis



Embout pour sièges

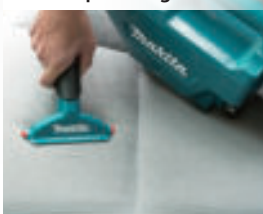

Embout caoutchouc

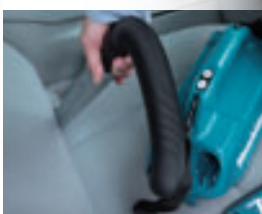

Brosse douce



Embout de soufflage



DRC200

- Plusieurs capteurs pour la détection d'obstacles et de rebords
- Mode rectiligne pour le nettoyage de grands espaces avec peu d'obstacles, comme les entrepôts bien organisés ou les couloirs longs.
- Mode aléatoire pour le nettoyage d'espaces avec beaucoup d'obstacles, comme dans les bureaux.
- Au moyen d'un ruban de limite, l'utilisateur peut délimiter la zone à l'intérieur de laquelle le robot peut nettoyer.
- Mode « balayage seul » ou « aspiration + balayage »
- Fonctionnement sur l'appareil même ou avec la télécommande fournie
- Fonctionne sur un accu 18 V ou deux en parallèle. Les accus doivent être retirés de l'appareil pour le chargement.



DRC200PTJ

**SURFACE
JUSQU'À 500 m²**

Mode rectiligne

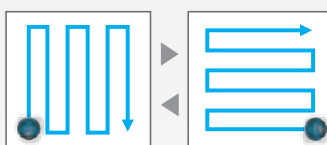

Mode aléatoire

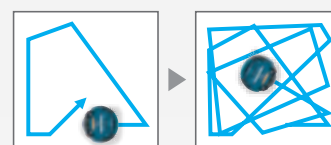

**SURFACE
JUSQU'À 600 m²**



DRC300Z

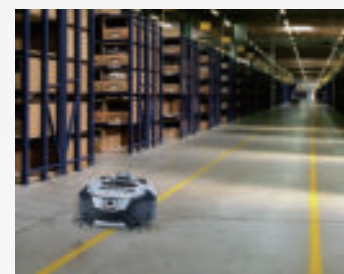

La caméra réalise des images du plafond pour faciliter la navigation.



DRC300

- Peut cartographier des espaces en utilisant le module LiDAR et la caméra d'image. La mémoire peut enregistrer jusqu'à 5 pièces. Le positionnement intelligent permet de nettoyer une pièce plus efficacement et ramène la machine automatiquement au point de départ.
- Plusieurs capteurs pour la détection d'obstacles et de rebords
- Mode « balayage seul » ou « aspiration + balayage »
- Fonctionnement sur l'appareil même, ou avec la télécommande ou l'application smartphone (connexion Wifi).
- L'application smartphone permet d'afficher et d'optimiser les cartes sauvegardées (par exemple la définition de zones interdites) et de vérifier l'état et l'historique du nettoyage.
- Fonctionne sur un accu 18 V ou deux en parallèle. Les accus doivent être retirés de l'appareil pour le chargement.

DRC200Z DRC200PTJ DRC300Z

Tension	18V (1 ou 2 en parallèle)		
Accus fournis	-	2 x BL1850B	-
Chargeur	-	DC18RD	-
Capacité du bac de ramassage	2,5 l	2,5 l	3,0 l
Surface enregistrable max.	-	-	10 000 m ²
Vitesse max.	0,3 m/s	0,3 m/s	0,3 m/s
Navigaton	Aléatoire ou selon un schéma fixe	Aléatoire ou selon un schéma fixe	Intelligente en fonction de la carte
Capteur LiDAR	-	-	✓
Caméra	-	-	✓
Configuration et commande à l'aide d'une application	-	-	✓
Délimitation des zones interdites	Ruban	Ruban	Ruban ou via l'application
Retour au point de départ	-	-	✓
Poids	6,8 - 7,8 kg	6,8 - 7,8 kg	9,6 - 10,6 kg
Prix en €	Hors TVA	€ 915,00	€ 1 179,00
	TVA incl.	€ 1 107,15	€ 1 426,59

ASPIRATEURS SUR ACCU CLASSE-L LXT



Promo DVC863LZ :
gratuit
2 x batterie BL 1830B



	DVC150LZ	DVC155LZX2	DVC863LZ	DVC867LZX4	DVC157LZX3	
Tension	2 x 18 V / 230 V	2 x 18 V	2 x 18 V	2 x 18 V	2 x 18 V	
Accu fourni	-	-	-	-	-	
Capacité réservoir	15 l	15 l	8 l	8 l	15 l	
Type	Sec et mouillé	Sec et mouillé	Sec	Sec	Sec	
Filtre	Filtre textile	Filtre textile	HEPA	HEPA	HEPA	
Débit max.	2,1 / 3,6 m³/min	2,1 m³/min	2,1 m³/min	2,4 m³/min	2,4 m³/min	
Dépression max.	90 / 240 mbar	110 mbar	98 mbar	110 mbar	110 mbar	
AWS	-	-	-	✓	✓	
Poids	8,9 kg	7,9 kg	7,9 kg	7,8 kg	8,0 kg	
Prix en €	Hors TVA	€ 579,00	€ 449,00	€ 445,00	€ 579,00	€ 599,00
	TVA incl.	€ 700,59	€ 543,29	€ 538,45	€ 700,59	€ 724,79

ASPIRATEURS SUR ACCU CLASSE L XGT



- Alimentation sur deux accus 40Vmax en parallèle.
- Puissance d'aspiration élevée grâce à une puissance plus élevée et un refroidissement amélioré.
- Avec manche télescopique (VC001G/VC003G/VC005G)
- Brosse à plancher à profil bas avec réglage pour sol dur ou moquette (VC001G/VC003G/VC005G).
- VC005G : maniabilité et stabilité élevées grâce aux roues arrière extra larges.

Application :

- VC001G / VC003G : pour l'utilisation sèche et humide (nettoyage).
- VC002G/VC004G : idéal pour l'extraction de la poussière des machines (avec filtre HEPA et AWS).
- VC005G : pour l'utilisation sèche (nettoyage).

	VC001GLZ	VC003GLZ	VC002GLZ01	VC004GLZ01	VC005GLZ	
Tension	36 V (40Vmax)	36 V (40Vmax)	36 V (40Vmax)	36 V (40Vmax)	36 V (40Vmax)	
Accus fournis	-	-	-	-	-	
Type	Sec/Mouillé	Sec/Mouillé	Sec	Sec	Sec	
Capacité	8 l	15 l	8 l	15 l	8 l	
Débit max.	3,2 m³/min	3,2 m³/min	1,8 m³/min	1,8 m³/min	2,8 m³/min	
Dépression max.	230 mbar	230 mbar	230 mbar	230 mbar	230 mbar	
Filtre	Filtre textile	Filtre textile	HEPA	HEPA	Filtre textile	
AWS	-	-	✓	✓	-	
Poids	8,1 - 10 kg	8,1 - 10 kg	8,3 - 10,2 kg	8,3 - 10,2 kg	7,9 - 9,8 kg	
Prix en €	Hors TVA	€ 469,00	€ 489,00	€ 599,00	€ 619,00	€ 499,00
	TVA incl.	€ 567,49	€ 591,69	€ 724,79	€ 748,99	€ 603,79

QUE SIGNIFIE LA CLASSE L, M OU H ?

Les aspirateurs à usage professionnel sont classifiés selon EN60335-2-69 dans différentes classes de risque en fonction du type de poussières pour lesquelles ils conviennent.

Les aspirateurs de classe L (Low risk) peuvent être utilisés pour l'aspiration de poussières dont la valeur d'exposition autorisée excède les 1 mg/m³. Ces aspirateurs assurent que max. 1 % des poussières aspirées passent à travers le filtre.

Les aspirateurs de classe M (Medium risk) peuvent être utilisés pour l'aspiration de poussières plus nocives, dont la valeur d'exposition autorisée excède les 0,1 mg/m³. Ces aspirateurs assurent que max. 0,1 % des poussières aspirées passent à travers le filtre. De plus, ils répondent à une série d'exigences supplémentaires, telles qu'un contrôle permanent du débit d'air et un système de vidage limitant l'exposition aux poussières.

Les aspirateurs de classe H (High risk) doivent être utilisés pour l'aspiration de poussières dont la valeur d'exposition maximale est inférieure à 0,1 mg/m³. Ces aspirateurs assurent que max. 0,005 % des poussières aspirées passent à travers le filtre. Ils répondent également à une série d'exigences supplémentaires, telles qu'un contrôle permanent du débit d'air et un système de vidage limitant l'exposition aux poussières.

Attention : les aspirateurs sans classification selon EN60335-2-69 n'offrent aucune garantie au niveau de la sécurité personnelle et ne conviennent donc pas pour une utilisation professionnelle.

ASPIRATEURS SUR ACCU CLASSE L XGT



VC007GL, VC006GM : système de filtrage double avec filtre à nettoyage automatique, sans interruption de la puissance d'aspiration



- Aspirateur sur accu avec une grande puissance d'aspiration, comparable aux modèles sur secteur
- Classe de poussières L, avec filtre HEPA
- Utilisation sèche et humide, avec capteur de niveau d'eau et évacuation d'eau
- Filtre à nettoyage automatique avec système de filtrage double
- Avec flexibles de 28 mm et 38 mm, tuyau recourbé et brosse d'aspiration
- AWS : l'aspirateur peut être piloté automatiquement à l'aide des outils électriques compatibles AWS.

VC007GLZ01

Tension	72 V (80Vmax)	
Accus fournis	-	
Chargeur	-	
Capacité réservoir	40 l	
Type	utilisation humide/sèche	
Classe de filtre	L (HEPA)	
Débit max. (flexible de 38 mm)	3,7 m ³ /min	
Débit max. (flexible de 28 mm)	2,0 m ³ /min	
Dépression max.	180 mbar	
Poids	18,3 - 20,7 kg	
Prix en €	Hors TVA	€ 1 219,00
	TVA incl.	€ 1 474,99

ASPIRATEURS SUR ACCU CLASSE M XGT



Le VG006GM dispose d'un réglage pour le diamètre du flexible et d'un avertisseur sonore en cas de flux d'air trop faible.



- Aspirateur sur accu avec une grande puissance d'aspiration, comparable aux modèles sur secteur
- Classe de poussières M
- Utilisation sèche et humide, avec capteur de niveau d'eau et évacuation d'eau
- Filtre à nettoyage automatique avec système de filtrage double
- Avec flexibles de 28 mm et 38 mm, tuyau recourbé et brosse d'aspiration
- AWS : l'aspirateur peut être piloté automatiquement à l'aide des outils électriques compatibles AWS.

VC006GMZ01

Tension	72 V (80Vmax)	
Accus fournis	-	
Chargeur	-	
Capacité réservoir	40 l	
Type	utilisation humide/sèche	
Classe de filtre	M	
Débit max. (flexible de 38 mm)	3,7 m ³ /min	
Débit max. (flexible de 28 mm)	2,0 m ³ /min	
Dépression max.	180 mbar	
Poids	18,4 - 20,8 kg	
Prix en €	Hors TVA	€ 1 279,00
	TVA incl.	€ 1 547,59

ASPIRATEURS CLASSE L

Classe L

VC2512L

Classe L

VC2000L

Classe L

VC3011L

Classe L

VC3012L

INCLUS
1 SET D'ACCESSOIRES



ASPIRATEURS CLASSE L, M ET H

Classe L

VC2510LX1

Classe L

VC3210LX1

Classe M

VC3211MX1

Classe H

VC3211HX1

INCLUS
1 SET D'ACCESSOIRES



Nettoyage automatique du filtre sans interruption de l'aspiration.

Nettoyage automatique du filtre sans interruption de l'aspiration.

ASPIRATEURS CLASSE L ET M

Classe M

VC2211MX1

Classe L

VC4210LX

Classe M

VC4210MX

INCLUS
1 SET D'ACCESSOIRES



Nettoyage automatique du filtre sans interruption de l'aspiration.

Nettoyage automatique du filtre sans interruption de l'aspiration.

Nettoyage automatique du filtre sans interruption de l'aspiration.



	VC2000L	VC2012L	VC2512L	VC3011L	VC3012L	VC3012M	VC2211MX1
Capacité nominale	1000 W	1100 W	1100 W	1000 W	1 200 W	1 200 W	1 050 W
Débit max.	3,6 m³/min	3,6 m³/min	3,6 m³/min	3,6 m³/min	3,7 m³/min	3,7 m³/min	3,5 m³/min
Dépression max.	210 mbar	210 mbar	210 mbar	210 mbar	230 mbar	230 mbar	220 mbar
Volume brut du réservoir	20 l	19 l	23 l	30 l	30 l	30 l	22 l
Poids	7,5 kg	7,3 kg	6,3 kg	10,5 kg	10 kg	10 kg	16,3 kg
Prix en €	Hors TVA	€ 175,00	€ 235,00	€ 205,00	€ 269,00	€ 449,00	€ 749,00
	TVA incl.	€ 211,75	€ 284,35	€ 248,05	€ 325,49	€ 543,29	€ 906,29

	VC2510LX1	VC3210LX1	VC3211MX1	VC3211HX1	VC4210LX	VC4210MX	
Capacité nominale	1 050 W	1 050 W	1 050 W	1 050 W	1 200 W	1 200 W	
Débit max.	3,5 m³/min	3,5 m³/min	3,5 m³/min	3,5 m³/min	4,5 m³/min	4,5 m³/min	
Dépression max.	220 mbar	220 mbar	220 mbar	220 mbar	250 mbar	250 mbar	
Volume brut du réservoir	32 l	40 l	40 l	40 l	42 l	42 l	
Poids	10,5 kg	14,5 kg	16,9 kg	16,9 kg	15 kg	15 kg	
Prix en €	Hors TVA	€ 469,00	€ 549,00	€ 799,00	€ 835,00	€ 669,00	€ 759,00
	TVA incl.	€ 567,49	€ 664,29	€ 966,79	€ 1010,35	€ 809,49	€ 918,39

MARTEAUX PERFORATEURS SDS-PLUS 2 FONCTIONS



	HR2600	HR1841FJ	HR2800
Capacité nominale	800 W	470 W	800 W
Énergie de frappe	2,4 J	1,4 J	2,8 J
Ø max. béton	26 mm	18 mm	28 mm
AVT	-	✓	-
Niveau de vibration perçage	15,5 m/s ²	7,5 m/s ²	20 m/s ²
Poids	2,8 kg	2,5 kg	3,4 kg
Prix en €	Hors TVA	€ 189,00	€ 309,00
	TVA incl.	€ 228,69	€ 373,89

PERFO-BURINEURS SDS-PLUS 3 FONCTIONS



HR2630X7
avec
mandrin
automatique

Inclut un
jeu de forage et de burins
17 pièces à l'achat du modèle
HR2630TX12 ou
HR2631FT12
d'une valeur de € 48,50



HR2470

	HR2470	HR2630X7	HR2630TX12	HR2631FT12	HR2811FT
Capacité nominale	780 W	800 W	800 W	800 W	800 W
Énergie de frappe	2,4 J	2,4 J	2,4 J	2,4 J	2,9 J
Ø max. béton	24 mm	26 mm	26 mm	26 mm	28 mm
AVT	-	-	-	✓	-
Niveau de vibration perçage	15,5 m/s ²	15 m/s ²	15 m/s ²	11,5 m/s ²	15 m/s ²
Poids	3 kg	3,0 kg	2,9 kg	3,0 kg	3,6 kg
Prix en €	Hors TVA	€ 185,00	€ 255,00	€ 285,00	€ 375,00
	TVA incl.	€ 223,85	€ 308,55	€ 344,85	€ 453,75

PERFO-BURINEURS SDS-PLUS AVEC ASPIRATION



Inclut un
jeu de forage et de burins
17 pièces à l'achat du
modèle
HR2651TX12
d'une valeur de € 48,50

Unité d'extraction
de poussière
DX11 avec
HR3012FCWJ incluse



HR2651TX12



HR3012FCWJ

	HR2651TX12	HR3012FCWJ
Capacité nominale	800 W	1 050 W
Énergie de frappe	2,2 J	3,9 J
Ø max. béton	26 mm	30 mm
AVT	✓	✓
Niveau de vibration perçage	11,5 m/s ²	9,5 m/s ²
Poids	4,2 kg	4,4 kg
Prix en €	Hors TVA	€ 315,00
	TVA incl.	€ 381,15

PERFO-BURINEUR SDS-PLUS



HR3210FCT

INCLUS
1 mandrin
automatique (194568-7)
avec le HR3210FCT



		HR3200C	HR3210FCT
Capacité nominale		850 W	850 W
Énergie de frappe		5,1 J	4,9 J
Ø max. béton		32 mm	32 mm
AVT		-	✓
Niveau de vibration perçage		18 m/s ²	10 m/s ²
Poids		4,8 kg	5,4 kg
Prix en €	Hors TVA	€ 509,00	€ 609,00
	TVA incl.	€ 615,89	€ 736,89

HR3210FCT :
avec poignée anti-
vibration

PERFO-BURINEURS SDS-MAX



Jeu de forage et de burins 5 pièces gratuit
P-52445 à l'achat du modèle
HR4013C, HR4511C ou HR5212C
d'une valeur de € 149,00

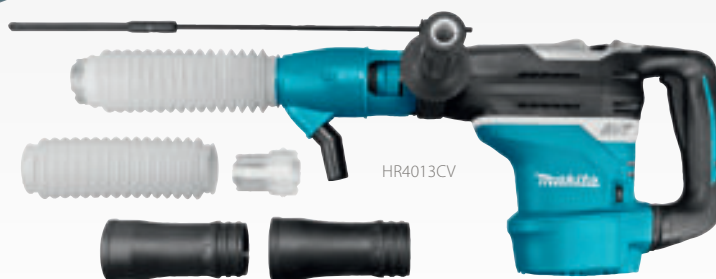

HR4013CV

Modèles CV :
set d'extraction de
poussière
inclus

		HR3541FCX	HR4013C	HR4013CV	HR4511C	HR4511CV	HR5212C
Capacité nominale		850 W	1100 W	1100 W	1350 W	1350 W	1500 W
Énergie de frappe		5,7 J	8,0 J	8,0 J	9,4 J	9,4 J	18,9 J
Max Ø Béton		35 mm	40 mm	40 mm	45 mm	45 mm	52 mm
AVT		✓	✓	✓	✓	✓	✓
Niveau de vibration perçage		11 m/s ²	5,0 m/s ²	5,0 m/s ²	7,5 m/s ²	7,5 m/s ²	12,5 m/s ²
Poids		5,6 kg	6,8 kg	6,8 kg	8,8 kg	8,8 kg	12,1 kg
Prix en €	Hors TVA	€ 649,00	€ 759,00	€ 785,00	€ 885,00	€ 929,00	€ 979,00
	TVA incl.	€ 785,29	€ 918,39	€ 949,85	€ 1 070,85	€ 1 124,09	€ 1 184,59

SET D'EXTRACTION DE POUSSIÈRE POUR PERFO-BURINEURS

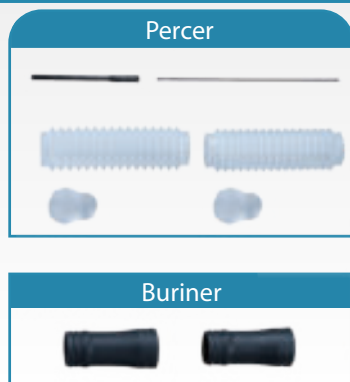

		199142-6	195866-2	196858-4
		HR4013C	HR4511C	HR5212C
Prix en €	Hors TVA	€ 95,00	€ 103,60	€ 88,00
	TVA incl.	€ 115,00	€ 125,40	€ 106,50

BURINEURS-DÉCAPEURS SDS-PLUS



HK1820

	HK0500	HK1820	
Capacité nominale	550 W	550 W	
Cadence de chocs	2000-3500 /min	0-3200 /min	
Énergie de frappe	1,8 J	3,1 J	
AVT	-	-	
Vibration triaxiale (ah)	9,5 m/s ²	10 m/s ²	
Poids	3,2 kg	3,4 kg	
Prix en €	Hors TVA	€ 335,00	€ 529,00
	TVA incl.	€ 405,35	€ 640,09

MARTEAUX DE DÉMOLITION SDS-MAX



HM1213C



HM1214C

PROMO

Jeu de burins 5 pièces gratuit E-20236 à l'achat du modèle HM0871C



Saviez-vous que vous avez droit à une maintenance gratuite pendant la période de garantie ? En savoir plus sur www.makita.be



SOFT NO LOAD



HM0871C

Modèles CV :
set d'extraction de poussière inclus

	HM0870C	HM0871C	HM1101C	HM1101CV	
Capacité nominale	1100 W	1100 W	1300 W	1300 W	
Cadence de chocs	1100-2650 /min	1100-2650 /min	1100-2600 /min	1100-2600 /min	
Énergie de frappe	7,6 J	8,1 J	11,5 J	11,5 J	
AVT	-	✓	-	-	
Vibration triax. burinage (ah)	11,5 m/s ²	8 m/s ²	13,5 m/s ²	13,5 m/s ²	
Poids	5,1 kg	5,8 kg	7 kg	7 kg	
Prix en €	Hors TVA	€ 379,00	€ 445,00	€ 549,00	€ 569,00
	TVA incl.	€ 458,59	€ 538,45	€ 664,29	€ 688,49

	HM1111C	HM1203C	HM1213C	HM1214C	
Capacité nominale	1300 W	1 510 W	1 510 W	1 510 W	
Cadence de chocs	1100-2600 /min	950-1900 /min	950-1900 /min	950-1900 /min	
Énergie de frappe	11,2 J	19,1 J	18,6 J	19,9 J	
AVT	✓	-	✓	✓	
Vibration triax. burinage (ah)	8 m/s ²	15,5 m/s ²	7 m/s ²	8 m/s ²	
Poids	7,7 kg	9,7 kg	10,8 kg	12,3 kg	
Prix en €	Hors TVA	€ 599,00	€ 619,00	€ 679,00	€ 799,00
	TVA incl.	€ 724,79	€ 748,99	€ 821,59	€ 966,79

ASPIRATION MARTEAUX DE DÉMOLITION

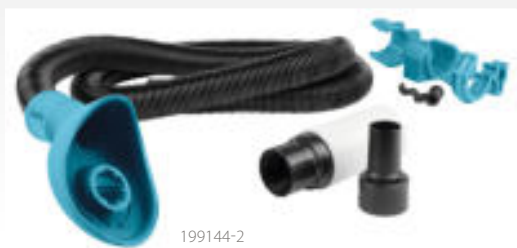

199144-2



197168-2

		199144-2	197168-2
Convient pour		Marteaux de démolition SDS-Max	HM1812 / HM1317C
Prix en €	Hors TVA	€ 52,40	€ 51,30
	TVA incl.	€ 63,40	€ 62,10

**SOFT
NO LOAD**

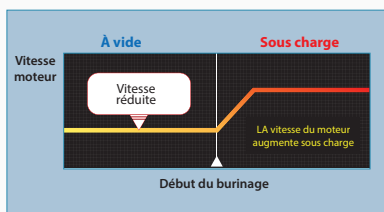

Le régime est automatiquement réduit en marche à vide, réduisant encore d'avantage les vibrations.

MARTEAUX DE DÉMOLITION À EMMANCHEMENT HEXAGONALE



SOFT NO LOAD **AVT**
ANTI VIBRATION TECHNOLOGY



HM1812

HM1812 :
énergie de frappe
72,8 J

**Chariot
D-54972 gratuit**
avec HM1812



HM1511

HM1511/HM1512 :
énergie de frappe
48,9 J

HM1511 / HM1512 :
Niveau de vibration
exceptionnellement bas grâce à un
boîtier antivibratoire, un amortisse-
ment actif anti-vibrations et le
réglage soft-no-load



	HM1317C	HM1511	HM1512	HM1812	
Capacité nominale	1 510 W	1 850 W	1 850 W	2 000 W	
Cadence de chocs	730-1450/min	1 300/min	1 300/min	870/min	
Énergie de frappe	25 J	48,9 J	48,9 J	72,8 J	
AVT	✓	✓	✓	✓	
Vibration triax. burinage (ah)	8,5 m/s ²	6,5 m/s ²	6,5 m/s ²	6,5 m/s ²	
Emmancement hex.	30 mm	30 mm	28,6 mm	28,6 mm	
Poids	17 kg	19,2 kg	20,4 kg	31,3 kg	
Prix en €	Hors TVA	€ 1 019,00	€ 1 189,00	€ 1 239,00	€ 1 769,00
	TVA incl.	€ 1 232,99	€ 1 438,69	€ 1 499,19	€ 2 140,49

PERCEUSES À PERCUSSION



HP2071FJ



	HP1631KSP	HP2051FHJ	HP2071FJ	
Capacité nominale	710 W	720 W	1 010 W	
Régime	0-3200 tr/min	0-2900 tr/min	0-2900 t.p.m.	
Ø max. acier	13 mm	13 mm	18 mm	
Ø max. bois	30 mm	40 mm	40 mm	
Ø max. brique	16 mm	20 mm	20 mm	
Mandrin	1,5-13 mm	1,5-13 mm	1,5-13 mm	
Makpac	-	✓	✓	
Poids	2 kg	2,5 kg	2,6 kg	
Prix en €	Hors TVA	€ 125,00	€ 179,00	€ 219,00
	TVA incl.	€ 151,25	€ 216,59	€ 264,99

PERCEUSES



DP4011

 DP4011
À 2 vitesses

	DP2011	DP4003	DP4011	
Capacité nominale	370 W	750 W	720 W	
Régime	0-4200 tr/min	0-700 tr/min	0-2900 tr/min	
Ø max. acier	6,5 mm	13 mm	13 mm	
Ø max. bois	15 mm	38 mm	40 mm	
Mandrin	0,8-6,5 mm	1,5-13 mm	1,5-13 mm	
Poids	1,1 kg	2,4 kg	2,3 kg	
Prix en €	Hors TVA	€ 125,00	€ 285,00	€ 185,00
	TVA incl.	€ 151,25	€ 344,85	€ 223,85

CAROTTEUSES



DBM131W

 DBM131W / DBM230W
Fourni avec support de perçage

	DBM131	DBM131W	DBM230W	
Capacité nominale	1700 W	1700 W	2500 W	
Régime à vide 1	1100 tr/min	1100 t.p.m.	390 tr/min	
Régime à vide 2	2300 tr/min	2300 t.p.m.	1040 tr/min	
Régime à vide 3	-	-	1700 tr/min	
Ø max. béton	132 mm	132 mm	230 mm	
Poids	6,1 kg	6,1 kg	6,9 kg	
Prix en €	Hors TVA	€ 725,00	€ 1 199,00	€ 2 289,00
	TVA incl.	€ 877,25	€ 1 450,79	€ 2 769,69

ACCESSOIRES

NOUVEAU



Trépan diamantés

Nouveaux Trépan diamantés pour le béton dur, usage à eau.

- Durée de vie plus longue grâce aux segments soudés au laser.
- Longueur totale augmentée à 450 mm.
- Performances de perçage plus rapides grâce aux particules de diamant en forme de chevron.

Description	Réf.	Ø	Longueur	Emmanchement	Pièces	Prix hors TVA	Prijs incl. btw
Carotteuse	E-19869	32 mm	450 mm	1-1/4 "UNC	1	€ 121,50	€ 147,02
Carotteuse	E-19875	42 mm	450 mm	1-1/4 "UNC	1	€ 135,50	€ 163,96
Carotteuse	E-19881	52 mm	450 mm	1-1/4 "UNC	1	€ 154,00	€ 186,34
Carotteuse	E-19897	62 mm	450 mm	1-1/4 "UNC	1	€ 175,50	€ 212,36
Carotteuse	E-19906	68 mm	450 mm	1-1/4 "UNC	1	€ 199,50	€ 241,40
Carotteuse	E-19912	72 mm	450 mm	1-1/4 "UNC	1	€ 206,50	€ 249,87
Carotteuse	E-19928	82 mm	450 mm	1-1/4 "UNC	1	€ 226,50	€ 274,07
Carotteuse	E-19934	92 mm	450 mm	1-1/4 "UNC	1	€ 262,50	€ 317,63
Carotteuse	E-19940	102 mm	450 mm	1-1/4 "UNC	1	€ 269,00	€ 325,49
Carotteuse	E-19956	107 mm	450 mm	1-1/4 "UNC	1	€ 289,50	€ 350,30
Carotteuse	E-19962	112 mm	450 mm	1-1/4 "UNC	1	€ 300,00	€ 363,00

Description	Réf.	Ø	Longueur	Emmanchement	Pièces	Prix hors TVA	Prijs incl. btw
Carotteuse	E-19978	117 mm	450 mm	1-1/4 "UNC	1	€ 305,00	€ 369,05
Carotteuse	E-19984	122 mm	450 mm	1-1/4 "UNC	1	€ 321,00	€ 388,41
Carotteuse	E-19990	127 mm	450 mm	1-1/4 "UNC	1	€ 371,00	€ 448,91
Carotteuse	E-20002	132 mm	450 mm	1-1/4 "UNC	1	€ 380,00	€ 459,80
Carotteuse	E-20018	142 mm	450 mm	1-1/4 "UNC	1	€ 395,00	€ 477,95
Carotteuse	E-20024	152 mm	450 mm	1-1/4 "UNC	1	€ 423,00	€ 511,83
Carotteuse	E-20030	162 mm	450 mm	1-1/4 "UNC	1	€ 438,50	€ 530,59
Carotteuse	E-20046	172 mm	450 mm	1-1/4 "UNC	1	€ 510,50	€ 617,71
Carotteuse	E-20052	182 mm	450 mm	1-1/4 "UNC	1	€ 532,00	€ 643,72
Carotteuse	E-20068	202 mm	450 mm	1-1/4 "UNC	1	€ 600,00	€ 726,00
Carotteuse	E-20074	212 mm	450 mm	1-1/4 "UNC	1	€ 745,00	€ 901,45

PERCEUSES D'ANGLE



DA3010FJ

DA3011FJ

	DA3010FJ	DA3011FJ
Capacité nominale	450 W	450 W
Régime	0-2400 tr/min	0-2400 t.p.m.
Ø max. acier	10 mm	10 mm
Ø max. bois	25 mm	25 mm
Mandrin	1-10 mm	1-10 mm
Poids	1,6 kg	1,6 kg
Prix en €	Hors TVA	€ 295,00
	TVA incl.	€ 356,95

PERCEUSE MAGNÉTIQUE



	HB350	HB500
Capacité nominale	1 050 W	1150 W
Régime à vide 1	450 tr/min	350 tr/min
Régime à vide 2	850 tr/min	650 tr/min
Ø max. acier	35 mm	50 mm
Force de serrage magnétique	8000 N	9300 N
Emmanchement	3/4" WELDON	3/4" WELDON
Poids	11,5 kg	18,5 kg
Prix en €	Hors TVA	€ 729,00
	TVA incl.	€ 882,09

MALAXEURS



UT1600

	UT1400	UT1401	UT1600
Capacité nominale	1300 W	1300 W	1800 W
Régime à vide 1	0-900 tr/min	0-400 tr/min	0-440 tr/min
Régime à vide 2	-	0-730 tr/min	0-970 tr/min
Régime sous charge max.	0-580 tr/min	0-450 tr/min	0-580 tr/min
Filetage de l'arbre	M14	M14	M14
Poids	5,2 kg	5,5 kg	7,1 kg
Prix en €	Hors TVA	€ 309,00	€ 355,00
	TVA incl.	€ 373,89	€ 429,55

PERCEUSE / MALAXEUR



	DS4012	
Capacité nominale	750 W	
Régime	600 tr/min	
Ø max. acier	13 mm	
Ø max. bois	36 mm	
Mandrin	2-13 mm	
Poids	2,8 kg	
Prix en €	Hors TVA	€ 245,00
	TVA incl.	€ 296,45

VISSEUSES À RUBAN



6843J

	6844	6843J
Capacité nominale	470 W	470 W
Régime	3000 tr/min	6000 tr/min
Ø vis placoplâtre	3,5 - 4,0 mm	3,5 - 4,0 mm
Longueur de vis	45-75 mm	25-55 mm
Emballage	Coffret	Makpac
Poids	2 kg	2 kg
Prix en €	Hors TVA	€ 399,00
	TVA incl.	€ 482,79

VISSEUSES POUR PLAQUES DE PLÂTRE



FS2500K : avec emmanchement d'embout 1/4" hex

FS2500K

adaptateur pour vis à bande 191L24-0

	FS2300K	FS2500K	FS2701K	FS4000JX2	FS6300R-JX2
Capacité nominale	570W	570W	570 W	570W	570W
Régime	0-2500 t.p.m	0-2500 t.p.m	0-2500 t.p.m	0-4000 t.p.m.	0-6000 tr/min
Ø vis placoplâtre	5 mm	5 mm	5 mm	5 mm	5 mm
Adaptateur de ruban à vis incl.	-	-	-	✓	✓
Poids	1,7 kg	1,6 kg	1,7 kg	1,3 kg	1,4 kg
Prix en €	Hors TVA	€ 175,00	€ 215,00	€ 249,00	€ 199,00
	TVA incl.	€ 211,75	€ 260,15	€ 301,29	€ 240,79

PISTOLETS À AIR CHAUD



HG6531CK



HG5030K

	HG5030K	HG6031VK	HG6531CK
Puissance	1600 W	1800 W	2 000 W
Température de l'air	350-500 °C	50-600 °C	50-650 °C
Réglage thermostatique	2 niveaux	9 niveaux	Électronique par pas de 5 °C
Débit	300 / 500 l/min	250 / 500 l/min	200 / 550 l/min
Poids	0,56 kg	0,67 kg	0,71 kg
Prix en €	Hors TVA	€ 79,00	€ 105,00
	TVA incl.	€ 95,59	€ 127,05

BOULONNEUSES



TW0350J

TW0200J
TW0350J
6906J

	TW0200J	TW0350J	6906J	TW1000
Capacité nominale	380 W	400 W	650 W	1300 W
Couple max.	200 Nm	350 Nm	588 Nm	1000 Nm
Emmanchement d'embout	1/2" carré	1/2" carré	3/4" carré	1" carré
Poids	2,2 kg	3 kg	5,6 kg	8,6 kg
Prix en €	Hors TVA	€ 325,00	€ 385,00	€ 619,00
	TVA incl.	€ 393,25	€ 465,85	€ 748,99

GRIGNOTEUSES



JN3201J

	JN1601	JN3201J
Capacité nominale	550 W	710 W
Épaisseur max. acier	1,6 mm	3,2 mm
Poids	1,6 kg	3,4 kg
Prix en €	Hors TVA	€ 395,00
	TVA incl.	€ 477,95

CISAILLES



JS1602J

	JS1601J	JS1602J	JS3201J
Capacité nominale	380 W	380 W	710 W
Cadence de coupe	4500 /min	4000 /min	1600 /min
Épaisseur max. acier	1,6 mm	1,6 mm	3,2 mm
Poids	1,4 kg	1,6 kg	3,4 kg
Prix en €	Hors TVA	€ 355,00	€ 365,00
	TVA incl.	€ 429,55	€ 441,65

SCIE CIRCULAIRE À MÉTAUX



4131

	4131	
Capacité nominale	1100 W	
Régime	3500 tr/min	
Profondeur de coupe (90°)	63 mm	
Ø lame de scie	185 mm	
Poids	5,1 kg	
Prix en €	Hors TVA	€ 445,00
	TVA incl.	€ 538,45

FRAISEUSE POUR PLAQUES



Pour plaques aluminium / composite

	CA5000XJ	
Capacité nominale	1300 W	
Régime	2200-6400 tr/min	
Ø lame de scie	118 mm	
Poids	5,1 kg	
Prix en €	Hors TVA	€ 599,00
	TVA incl.	€ 724,79

TRAVAILLER CONFORTABLEMENT AVEC SUPER JOINT SYSTEM II

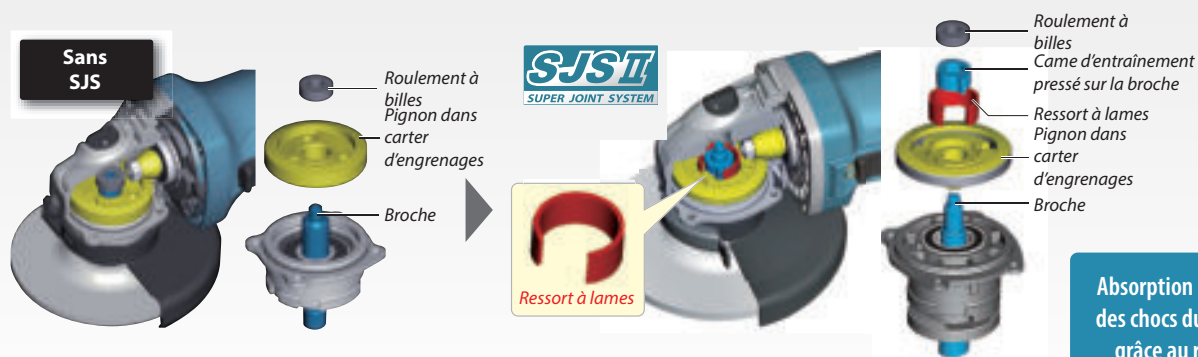

Absorption des vibrations et des chocs durant le meulage grâce au ressort à lames

MEULEUSE 125 MM



	GA5034	GA5030RK	GA5030RSP2
Capacité nominale	720 W	720 W	720 W
Régime	11000 tr/min	11000 t.p.m.	11000 t.p.m.
Ø disque	125 mm	125 mm	125 mm
Interrupteur de sécurité	✓	-	-
Poids	1,9 kg	1,8 kg	1,8 kg
Prix en €	Hors TVA	€ 99,00	€ 95,00
	TVA incl.	€ 119,79	€ 114,95

MEULEUSE 115 MM



		GA4530RK
Capacité nominale		720 W
Régime		11000 t.p.m.
Ø disque		115 mm
Poids		1,8 kg
Prix en €	Hors TVA	€ 89,00
	TVA incl.	€ 107,69

MEULEUSE 125 MM



	9558HNRGZ	9558PBGY	9558HNRGK3
Capacité nominale	840 W	840 W	840 W
Régime	11000 tr/min	11000 t.p.m.	11000 t.p.m.
Ø disque	125 mm	125 mm	125 mm
Interrupteur de sécurité	-	✓	-
Poids	2,1 kg	2,1 kg	2,1 kg
Prix en €	Hors TVA	€ 99,00	€ 99,00
	TVA incl.	€ 119,79	€ 119,79

MEULEUSE 125 MM X-LOCK



Attachez des disques rapidement et en toute sécurité via un système de clic.



GA5080RX03

GA5080RX03

Capacité nominale	1 400 W	
Régime	12000 t.p.m.	
Ø disque	125 mm	
Emballage	Makpac	
Poids	2,5 - 3,6 kg	
Prix en €	Hors TVA	€ 199,00
	TVA incl.	€ 240,79

MEULEUSES 125 MM



GA5041CT01

GA5040CJD1



GA5041CT01
avec frein mécanique,
régime réglable, Ezynut & poignée AVT

SA5040C Rotation lente

	GA5040RZ	GA5040RKDJ	GA5040C	GA5040CJD	GA5040CJD1	GA5041RZ	GA5041CT01	SA5040C
Capacité nominale	1100 W	1100 W	1 400 W	1 400 W	1 400 W	1100 W	1 400 W	1 400 W
Régime	11000 tr/min	11000 t.p.m.	2800-11000 tr/min	2800-11000 t.p.m.	2800-11000 t.p.m.	11000 t.p.m.	2700-11000 tr/min	2000-7800 tr/min
Sécurité anti-redémarrage	✓	✓	✓	✓	✓	✓	✓	✓
Frein mécanique	-	-	-	-	-	✓	✓	-
Type d'interrupteur	Interrupteur à glissière avec verrouillage	Interrupteur à glissière avec verrouillage	Interrupteur à glissière avec verrouillage	Interrupteur à glissière avec verrouillage	Interrupteur à glissière avec verrouillage	Interrupteur à glissière avec verrouillage	Interrupteur à glissière avec verrouillage	Interrupteur à glissière avec verrouillage
Emballage	Carton	Makpac	Carton	Makpac	Makpac	Carton	Carton	Carton
Poids	2,4 kg	2,4 kg	2,4 kg	2,4 kg	2,7 kg	2,4 kg	2,7 kg	2,2 kg
Accessoires fournis	-	2x disque diamanté	-	2x disque diamanté	1 x disque diamanté + capot de protection extraction de poussière	-	Poignée AVT + Ezynut	-
Prix en €	Hors TVA	€ 139,00	€ 175,00	€ 179,00	€ 215,00	€ 245,00	€ 199,00	€ 225,00
	TVA incl.	€ 168,19	€ 211,75	€ 216,59	€ 260,15	€ 296,45	€ 240,79	€ 272,25

MEULEUSES 125 MM / 150 MM



9565PCV01

9565PCV01 & 9566PCV01 : Poignée anti-vibration et interrupteur de sécurité.



GA5050R : grand interrupteur de poignée + capot de protection sans outils

	GA5050R	9565CRX1	9565PCV01	9566PCV01	GA6040C
Capacité nominale	1300 W	1 400 W	1 400 W	1 400 W	1 400 W
Régime	11000 tr/min	11000 t.p.m.	2800-11500 tr/min	4000-10000 tr/min	4000-9000 tr/min
SJS	-	✓	✓	✓	✓
Ø disque	125 mm	125 mm	125 mm	150 mm	150 mm
Type d'interrupteur	Interrupteur de poignée sans verrouillage	Interrupteur à glissière avec verrouillage	Interrupteur de poignée sans verrouillage	Interrupteur de poignée sans verrouillage	Interrupteur à glissière avec verrouillage
Poids	2,5 kg	2,6 kg	2,6 kg	2,7 kg	2,6 kg
Prix en €	Hors TVA	€ 149,00	€ 149,00	€ 159,00	€ 205,00
	TVA incl.	€ 180,29	€ 180,29	€ 192,39	€ 248,05

MEULEUSES 125 MM



GA5021CY

GA5021CYX1 : poignée anti-vibration et Ezynut inclus

	GA5021C	GA5021CY	GA5021CYX1
Capacité nominale	1450 W	1450 W	1450 W
Régime	10000 tr/min	10000 t.p.m.	10000 t.p.m.
Ø disque	125 mm	125 mm	125 mm
Interrupteur de sécurité	-	✓	✓
Poids	3 kg	3 kg	3 kg
Prix en €	Hors TVA	€ 209,00	€ 209,00
	TVA incl.	€ 252,89	€ 252,89

10x
Disques à tronçonner
en boîte aluminium



Réf.	Ø (mm)	Épaisseur (mm)	Ø alésage (mm)	Prix	
				Hors TVA	TVA incl.
D-18770-10	125	1,2	22,23	€ 13,90	€ 16,82

MEULEUSES 125 MM

- Résistance aux charges élevées de longue durée grâce à un refroidissement amélioré
- Prise de seulement 205 mm
- Frein mécanique (GA5091, GA5093, GA5094)
- La fonction AFT arrête immédiatement le moteur en cas de blocage du disque.











GA5091

GA5094



	GA5092X01	GA5090X01	GA5091X01	GA5095X01	GA5094	GA5093X01
Capacité nominale	1 900 W	1 900 W	1 900 W	1 900 W	1 900 W	1 900 W
Régime	11 500 min ⁻¹	2 800 - 11 500 min ⁻¹	2 800 - 11 500 min ⁻¹	11 500 min ⁻¹	11 500 min ⁻¹	2 800 - 11 500 min ⁻¹
Régime variable	-	✓	✓	-	-	✓
Frein mécanique	-	-	✓	-	✓	✓
Type d'interrupteur	Interrupteur à glissière	Interrupteur à glissière	Interrupteur à glissière	Interrupteur de poignée	Interrupteur de poignée	Interrupteur de poignée
Interrupteur de sécurité	-	-	-	✓	✓	✓
Poids	2,6 - 3,8 kg	2,6 - 3,8 kg	2,8 - 4 kg	2,7 - 3,8 kg	2,9 - 4 kg	2,9 - 4 kg
Prix en €	Hors TVA	€ 189,00	€ 209,00	€ 229,00	€ 199,00	€ 219,00
	TVA incl.	€ 228,69	€ 252,89	€ 277,09	€ 240,79	€ 264,99

ACCESSOIRES

	Description	Article	Diamètre	Épaisseur	Alésage	Anneaux de réduction	Spécifications	Hauteur segment	Unité d'emballage	Prix hors TVA	Prix TVA incl.
	Disque à tronçonner pour acier	P-53023	125 mm	1 mm	22,23 mm		A60R-BF		1	€ 2,20	€ 2,66
	Disque à tronçonner pour inox	P-53045	125 mm	1 mm	22,23 mm		A60S-BF		1	€ 2,20	€ 2,66
	Disque à tronçonner pour inox Fast cutting	B-45733	125 mm	0,8 mm	22,23 mm		Z60T-BF		1	€ 2,40	€ 2,90
	Disque à tronçonner pour inox Fast cutting	B-45733-12	125 mm	0,8 mm	22,23 mm		Z60T-BF		12	€ 28,00	€ 33,88
	Disque diamanté Comet	B-12778	125 mm	2 mm	22,23 mm	20 mm		10 mm	1	€ 52,40	€ 63,40
	Disque à tronçonner pour acier	P-05773	230 mm	2,5 mm	22,23 mm		A30S4-BF		1	€ 3,10	€ 3,75
	Disque à tronçonner pour inox	E-13764	230 mm	1,9 mm	22,23 mm		A60U-BF		1	€ 5,50	€ 6,66
	Disque diamanté Comet	B-12784	230 mm	2,6 mm	22,23 mm			10 mm	1	€ 119,20	€ 144,23

MEULEUSES 180 MM



GA7082

GA7070X1

	GA7050	GA7060	GA7082	GA7070X1	GA7070YX1
Capacité nominale	2 000 W	2 200 W	2 800 W	2 800 W	2 800 W
Régime	8500 t.p.m.	8500 t.p.m.	8500 t.p.m.	8500 t.p.m.	8500 t.p.m.
Interrupteur de sécurité	✓	✓	-	-	✓
Poignée arrière pivotante	-	-	-	✓	✓
Frein mécanique	-	-	-	✓	✓
Poids	4,5 kg	5,3 kg	6,0 kg	6,2 - 6,7 kg	6,1 - 6,6 kg
Prix en €	Hors TVA	€ 129,00	€ 149,00	€ 155,00	€ 299,00
	TVA incl.	€ 156,09	€ 180,29	€ 187,55	€ 361,79

MEULEUSES 230 MM



GA9061R



GA9082



GA9060KD

Disque diamanté incl.

	GA9050	GA9060	GA9060KD	GA9082	GA9061R	
Capacité nominale	2 000 W	2200 W	2200 W	2700 W	2200 W	
Régime	6600 tr/min	6600 t.p.m.	6600 t.p.m.	6600 t.p.m.	6600 tr/min	
Démarrage progressif	-	-	-	✓	✓	
Interrupteur de sécurité	✓	✓	✓	-	-	
Poignée arrière pivotante	-	-	-	-	-	
Sécurité anti-redémarrage	-	-	-	-	✓	
Poids	4,7 kg	5,6 kg	5,6 kg	6,1 kg	5,7 kg	
Prix en €	Hors TVA	€ 135,00	€ 159,00	€ 179,00	€ 165,00	€ 209,00
	TVA incl.	€ 163,35	€ 192,39	€ 216,59	€ 199,65	€ 252,89



MEULEUSES 230 MM



GA9040RF01



GA9030SF01



GA9070X1

 GA9071YX1 :
Avec poignée fermée

	GA9030SF01	GA9030RF01	GA9040SF01	GA9040RF01	GA9080X1	GA9070X1	GA9070YX1	GA9071X1	GA9071YX1	
Capacité nominale	2400 W	2400 W	2600 W	2600 W	2700 W	2800 W	2800 W	2800 W	2800 W	
Régime	6600 tr/min	6600 t.p.m.	6600 t.p.m.	6600 t.p.m.	6600 t.p.m.	6600 t.p.m.	6600 t.p.m.	6600 t.p.m.	6600 t.p.m.	
Interrupteur de sécurité	✓	-	✓	-	-	-	✓	-	✓	
Poignée arrière pivotante	✓	✓	✓	✓	✓	✓	✓	✓	✓	
Poignée anti-vibration	✓	✓	✓	✓	-	✓	✓	✓	✓	
Démarrage progressif	✓	✓	✓	✓	✓	✓	✓	✓	✓	
Sécurité anti-redémarrage	-	✓	-	✓	✓	✓	✓	✓	✓	
Frein mécanique	-	-	-	-	-	✓	✓	✓	✓	
Poids	6,3 kg	6,5 kg	6,7 kg	6,9 kg	6,4 kg	6,3 kg	6,3 - 8,5 kg	6,4 kg	6,3 - 8,5 kg	
Prix en €	Hors TVA	€ 209,00	€ 209,00	€ 219,00	€ 219,00	€ 259,00	€ 315,00	€ 335,00	€ 315,00	€ 335,00
	TVA incl.	€ 252,89	€ 252,89	€ 264,99	€ 264,99	€ 313,39	€ 381,15	€ 405,35	€ 381,15	€ 405,35

MEULEUSES DROITES



GS5000



GD0810C



GD0811C



GD0603

	GD0600	GD0603	GD0800C	GD0810C	GD0801C	GD0811C	GS5000	
Capacité nominale	400 W	240 W	750 W	750 W	750 W	750 W	750 W	
Régime	25000 t.p.m.	28000 tr/min	7000-28000 tr/min	1800-7000 tr/min	7000-28000 tr/min	1800-7000 tr/min	5600 tr/min	
Ø de la pince - portée	6 mm	6 mm	6-8 mm	6-8 mm	6-8 mm	6-8 mm	20 mm	
Ø de la pince - fournie	6 mm	6 mm	6 mm	6 mm	6 mm	6 mm	20 mm	
Interrupteur de poignée	✓	-	-	-	✓	✓	-	
Arrêt automatique	-	-	-	-	✓	✓	✓	
Poids	1,7 kg	0,97 kg	1,7 kg	1,7 kg	1,7 kg	2,0 kg	5,0 kg	
Prix en €	Hors TVA	€ 179,00	€ 179,00	€ 315,00	€ 335,00	€ 315,00	€ 335,00	€ 465,00
	TVA incl.	€ 216,59	€ 216,59	€ 381,15	€ 405,35	€ 381,15	€ 405,35	€ 562,65

COMBOPACK MEULEUSES



9558HNRG

GA9060

125 mm

230 mm

	DK0047GX1	DK0046X1	
Meuleuse 230 mm	GA9060	GA9061R	
Meuleuse 125 mm	9558HNRG	GA5040RZ	
Disque diamanté	2 x Diamak DS	2 x Diamak DS	
Coffret synthétique	✓	✓	
Prix en €	Hors TVA	€ 285,00	€ 325,00
	TVA incl.	€ 344,85	€ 393,25

COMBOPACK PERCEUSE À PERCUSSION + MEULEUSE



DK0050X1

Perceuse à percussion 710 W	HP1631	
Meuleuse 125 mm	GA5030R	
Assortiment de forets	D-08660	
Coffret synthétique	✓	
Prix en €	Hors TVA	€ 205,00
	TVA incl.	€ 248,05

COMBOPACK PONCEUSE + ASPIRATEUR



	DK6525	
Ponceuse	BO6050J	
Aspirateur	VC2510LX1	
Prix en €	Hors TVA	€ 709,00
	TVA incl.	€ 857,89

TRONÇONNEUSES À MÉTAUX

LC1230N

- Scie HM incluse
- Angle d'onglet réglable à 45°



LW1400X



LC1230N

	LW1400X	LC1230N
Capacité nominale	2200 W	1750 W
Type de disque	Disque abrasif	Lame en métal
Régime	3800 t.p.m.	1300 tr/min
Profondeur de coupe (90°)	115 mm	100 mm
Ø lame de scie	355 mm	305 mm
Poids	17,2 kg	19,3 kg
Prix en €	Hors TVA	€ 355,00
	TVA incl.	€ 429,55
Prix en €	Hors TVA	€ 725,00
	TVA incl.	€ 877,25

SURFACEUSES À BÉTON

PC5001C
fourni avec pla-
teau diamanté
B-12289



PC50001C

PC5010C

PC5010C :
régime réglable

	PC5010C	PC5001C
Capacité nominale	1 400 W	1 400 W
Ø disque	125 mm	125 mm
Poids	2,5 kg	5,1 kg
Prix en €	Hors TVA	€ 335,00
	TVA incl.	€ 405,35
Prix en €	Hors TVA	€ 719,00
	TVA incl.	€ 869,99

RAINUREUSES À DOUBLE DISQUE



SG150



SG181

	SG1251J	SG150	SG181
Capacité nominale	1 400 W	1800 W	2150 W
Profondeur de coupe max.	30 mm	45 mm	60 mm
Largeur de saignée	6-30 mm	7-35 mm	7-43 mm
Ø disque	125 mm	150 mm	180 mm
Poids	4,4 kg	5,7 kg	6 kg
Prix en €	Hors TVA	€ 549,00	€ 829,00
	TVA incl.	€ 664,29	€ 1003,09
Prix en €	Hors TVA	€ 1119,00	€ 1353,99
	TVA incl.	€ 1353,99	€ 1668,98

SCIE DIAMANT



4114S

Capacité nominale	2400 W	
Profondeur de coupe max.	125 mm	
Ø disque	350 mm	
Ø alésage	25,4 mm	
Poids	10,8 kg	
Prix en €	Hors TVA	€ 699,00
	TVA incl.	€ 845,79

SCIE DIAMANT



4100KB

Capacité nominale	1 400 W	
Profondeur de coupe (90°)	40 mm	
Ø lame de scie	125 mm	
Poids	3,0 kg	
Prix en €	Hors TVA	€ 179,00
	TVA incl.	€ 216,59

TRONÇONNEUSES À DISQUE



EK6100

		EK6100
Moteur		2 temps
Cylindrée		60,7 cc
Puissance		3,2 kW / 4,3 pk
Couple net max.		3,9 Nm
Ø disque		300 mm
Soupape de décompression		-
Poids		8,5 kg
Prix en €	Hors TVA	€ 849,00
	TVA incl.	€ 1 027,29

DISQUES DIAMANTÉS

	Article	Ø	Épaisseur	Hauteur segment	Ø alésage	Anneaux de réduction	Prix hors TVA	Prix TVA incl.
Quasar	B-17588	300 mm	3,0 mm	12 mm	25,4 mm	20 mm	€ 219,40	€ 265,50
	B-13465	350 mm	3,0 mm	12 mm	25,4 mm	20 mm	€ 288,60	€ 349,20
	B-13471	400 mm	3,0 mm	12 mm	25,4 mm	20 mm	€ 335,20	€ 405,60
Comet	B-17619	300 mm	3,0 mm	10 mm	25,4 mm	20 mm	€ 180,50	€ 218,40
	B-13552	350 mm	3,0 mm	10 mm	25,4 mm	20 mm	€ 215,00	€ 260,20
	B-13568	400 mm	3,0 mm	10 mm	25,4 mm	20 mm	€ 261,80	€ 316,80
Asphalte	B-13275	350 mm	3,2 mm	10 mm	25,4 mm	20 mm	€ 242,80	€ 293,80
	B-42905	400 mm	3,2 mm	10 mm	25,4 mm	20 mm	€ 324,10	€ 392,20

	Article	Ø externe	Ø interne	Épaisseur	Prix hors TVA	Prix TVA incl.
Anneaux de réduction	257199-4	22,23 mm	20,00 mm	3,0 mm	€ 4,50	€ 5,40
	197318-9	25,4 mm	20,00 mm	5 mm	€ 8,20	€ 9,90

TOURETS À MEULER



GB801



	GB602W	GB801
Capacité nominale	250 W	550 W
Régime	2850 tr/min	2850 t.p.m.
Ø de la meule	150 mm	205 mm
Poids	9 kg	19,8 kg
Prix en €	Hors TVA	€ 195,00
	TVA incl.	€ 235,95
	Hors TVA	€ 279,00
	TVA incl.	€ 337,59

SCIE À RUBAN



B-42581	Bandes abrasives 20 x 2240 mm Rouge - Grain 80	€ 14,60 hors TVA € 17,70 TVA incl.
B-42597	Bandes abrasives 20 x 2240 mm Rouge - Grain 120	€ 14,60 hors TVA € 17,70 TVA incl.
JM21000330	Adaptateur pour bandes abrasives	€ 13,50 hors TVA € 16,30 TVA incl.

		LB1200F
Capacité nominale		900 W
Largeur de lame		6-16 mm
Poids		81,2 kg
Prix en €	Hors TVA	€ 815,00
	TVA incl.	€ 986,15

SCIES RÉCIPROS



JR3070CT

		JR3051TK	JR3061T	JR3070CT
Capacité nominale		1 200 W	1250 W	1 510 W
Cadence de coupe		0-3000/min	0-2800/min	0-2800/min
AVT		-	-	✓
Mouvement pendulaire		-	-	✓
Longueur de course		30 mm	32 mm	32 mm
Niveau de vibration		19,5 m/s ²	23,5 m/s ²	8,5 m/s ²
Poids		3,2 kg	4,4 kg	4,4 kg
Prix en €	Hors TVA	€ 175,00	€ 229,00	€ 295,00
	TVA incl.	€ 211,75	€ 277,09	€ 356,95

LAMELLEUSE



Butée de profondeur revolver à 6 positions pour une adaptation rapide.

Plaque d'arrêt avec réglage à crémaillère, pour une adaptation rapide et précise à l'épaisseur du matériau.



Repose-pieds inclinable avec levier de verrouillage pratique et arrêts automatiques sur 0°, 45° et 90°.

		PJ7000J
Capacité nominale		700 W
Régime		11000 t.p.m.
Ø lame de scie		100 mm
Alésage		22 mm
Poids		2,5 kg
Prix en €	Hors TVA	€ 319,00
	TVA incl.	€ 385,99

OUTIL MULTIFONCTIONS



INCLUS :
set de 9 accessoires,
30 feuilles abrasives et 1 buse
d'aspiration



STARLOCK



EMMANCHEMENT
SANS OUTILS

		TM3010CX3J
Capacité nominale		320 W
Fréquence d'oscillations		6000-20000/min
Angle d'oscillation		3,2°
Poids		1,6 kg
Prix en €	Hors TVA	€ 255,00
	TVA incl.	€ 308,55

RABOT DE CHANTIER



		2012NB
Capacité nominale		1 650 W
Régime		8500 t.p.m.
Largeur		304 mm
Hauteur de passage max.		155 mm
Prise de passe max.		3 mm
Poids		28,1 kg
Prix en €	Hors TVA	€ 845,00
	TVA incl.	€ 1 022,45

FRAISES À CHAÎNE



		7104L	7104L-30
Capacité nominale		1140 W	1140 W
Régime		3200 tr/min	3200 t.p.m.
Vitesse de chaîne à vide		5 m/s	5 m/s
Ketting		16,5 mm	30 mm
Largeur de mortaise		16,5-30 mm	30-45 mm
Longueur de mortaise		54-130 mm	54-130 mm
Poids		17,3 kg	17,3 kg
Prix en €	Hors TVA	€ 1 509,00	€ 1 649,00
	TVA incl.	€ 1 825,89	€ 1 995,29

DÉFONCEUSES



RP1111CJ



RP2302FC07

RP2302FC07 : Incl. guidage en longueur avec réglage précis

	RP0900J	RP1111CJ	RP1802F	RP2302FC07	
Capacité nominale	900 W	1100 W	1850 W	2300 W	
Régime	27000 tr/min	8000 - 27500 tr/min	23000 tr/min	9000-22000 tr/min	
Profondeur de plongée max.	35 mm	57 mm	70 mm	70 mm	
Ø de la pince - portée	6-8 mm	6-8 mm	6-12 mm	6-12 mm	
Ø de la pince - fournie	8 mm	8 mm	6, 8, 12 mm	6, 8, 12 mm	
Emballage	Makpac	Makpac	Carton	Makpac	
Poids	2,7 kg	3,3 kg	6,2 kg	6,1 kg	
Prix en €	Hors TVA	€ 229,00	€ 369,00	€ 369,00	€ 469,00
	TVA incl.	€ 277,09	€ 446,49	€ 446,49	€ 567,49

AFFLEUREUSES



3711



3712

3712 : Semelle inclinable incluse

	3711	3712	
Capacité nominale	530 W	530 W	
Régime	32000 tr/min	32000 t.p.m.	
Profondeur de plongée max.	42 mm	42 mm	
Pince	6 mm	6 mm	
Poids	1,5 kg	1,7 kg	
Prix en €	Hors TVA	€ 105,00	€ 125,00
	TVA incl.	€ 127,05	€ 151,25

DÉFONCEUSE-AFFLEUREUSE



4 MACHINES EN 1

- Affleureuse droite
- Affleureuse inclinée
 - Affleureuse à fraisage déporté
 - Défonceuse

Affleureuse droite
Profondeur de fraisage réglable de 0 à 40 mm

Affleureuse inclinée
Réglage de l'angle d'inclinaison de -30° à 45°

Affleureuse déportée : spécialement faite pour fraiser au plus près d'un obstacle.

Défonceuse
Réglage précis de la profondeur par 1/10ème de mm de 0 à 35 mm

RT0702CX3J

Capacité nominale	710 W	
Régime	10000-30000 tr/min	
Profondeur de plongée max.	35 mm	
Ø de la pince - portée	6 - 8 mm	
Ø de la pince - fournie	6 mm, 8 mm	
Poids	1,8 kg	
Prix en €	Hors TVA	€ 319,00
	TVA incl.	€ 385,99

RABOTS



KP0810CJ

1100

	KP0800J	KP0810J	KP0810CJ	1100	1911BJ	1806B	KP312S
Capacité nominale	620 W	850 W	1 050 W	950 W	900 W	1 200 W	2200 W
Régime	17000 tr/min	16000 tr/min	12000 t.p.m.	16000 t.p.m.	16000 t.p.m.	18000 tr/min	12000 t.p.m.
Largeur	82 mm	82 mm	82 mm	82 mm	110 mm	170 mm	312 mm
Prise de passe max.	2,5 mm	4 mm	4 mm	3 mm	2 mm	2 mm	3,5 mm
Poids	2,6 kg	3,3 kg	3,4 kg	5,1 kg	4,3 kg	9,0 kg	18,4 kg
Prix en €	Hors TVA	€ 225,00	€ 309,00	€ 339,00	€ 429,00	€ 369,00	€ 2 499,00
	TVA incl.	€ 272,25	€ 373,89	€ 410,19	€ 519,09	€ 446,49	€ 3 023,79

SCIES SAUTEUSES



4350FCTJ



4351FCTJ



JV0600J



4329K



	4326	4329K	JV0600J	4350FCTJ	4351FCTJ	
Capacité nominale	450 W	450 W	650 W	720 W	720 W	
Cadence de coupe	3100 /min	500-3100 /min	500-3100 /min	800-2800 /min	800-2800 /min	
Cap. de coupe - bois	65 mm	65 mm	90 mm	135 mm	135 mm	
Makpac	-	-	✓	✓	✓	
Poids	1,8 kg	1,9 kg	2,4 kg	2,6 kg	2,5 kg	
Prix en €	Hors TVA	€ 95,00	€ 115,00	€ 149,00	€ 219,00	€ 219,00
	TVA incl.	€ 114,95	€ 139,15	€ 180,29	€ 264,99	€ 264,99

COMBOPACK

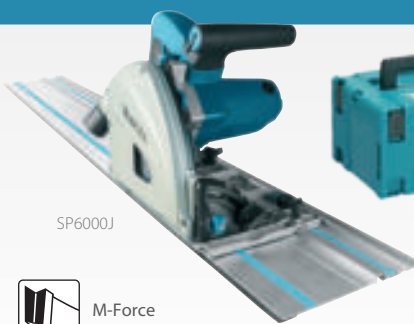

SP6000J



M-Force



4351FCTJ

MEU029J

Scie circulaire plongeante	SP6000J	
Scie sauteuse	4351FCTJ	
Rail de guidage 1400 mm	194368-5	
Lame de scie supplémentaire	B-32007	
Lames de scie sauteuse	5	
Sac	B-57613	
Prix en €	Hors TVA	€ 609,00
	TVA incl.	€ 736,89

SCIE CIRCULAIRE PLONGEANTE



SP6000J1 fourni avec
2 rails de guidage 1,4 m
+ éclisses de liaison

	SP6000J	SP6000J1	
Capacité nominale	1300 W	1300 W	
Profondeur de coupe (90°)	57 mm	57 mm	
Profondeur de coupe (45°)	40 mm	40 mm	
Profondeur de coupe max. (48°)	38 mm	38 mm	
Ø lame de scie	165 mm	165 mm	
Poids	4,4 kg	4,4 kg	
Prix en €	Hors TVA	€ 379,00	€ 465,00
	TVA incl.	€ 458,59	€ 562,65

SCIES CIRCULAIRES



5008MGJX



Lame de scie gratuite avec
5008MGJX
d'une valeur de
€ 22,90



HS7101JX



HS7101JX : 2 lames de scie 12 dents
avec HS7101JX d'une valeur de € 37,20
2 lames de scie 16 dents avec
5903RKX1 d'une valeur de € 45,80



HS0600



5143R

	HS6601	HS6101J	HS7601J	HS7101JX	5008MGJX	5903RKX1	HS0600	5103R	5143R	
Capacité nominale	1 050 W	1 100 W	1 200 W	1 400 W	1 800 W	2 000 W	2 000 W	2 100 W	2 200 W	
Profondeur de coupe (90°)	54,5 mm	54,5 mm	66 mm	67 mm	75,5 mm	85 mm	101 mm	100 mm	130 mm	
Ø lame de scie	165 mm	165 mm	190 mm	190 mm	210 mm	235 mm	270 mm	270 mm	355 mm	
Poids	3,7 kg	3,7 kg	4 kg	4,0 kg	5,1 kg	7,2 kg	6,9 kg	9,4 kg	14,0 kg	
Prix en €	Hors TVA	€ 155,00	€ 285,00	€ 175,00	€ 285,00	€ 285,00	€ 385,00	€ 355,00	€ 519,00	€ 849,00
	TVA incl.	€ 187,55	€ 344,85	€ 211,75	€ 344,85	€ 344,85	€ 465,85	€ 429,55	€ 627,99	€ 1 027,29

SCIES À TABLE ET À ONGLETS



LF1000



LF1000



LH1201FL

CONVERSION RAPIDE
DU MODE SCIE À TABLE AU
MODE SCIE À ONGLETS

	LH1040	LH1201	LF1000
Angle d'onglet	90°	45°	90°
90°	91 x 95 mm 69 x 130 mm	95 x 155 mm 62 x 200 mm	68 x 155 mm 20 x 180 mm
45°	69 x 85 mm	62 x 125 mm	50 x 150 mm

	LH1040F	LH1201FL	LF1000
Capacité nominale	1 650 W	1 650 W	1 650 W
Ø lame de scie	260 mm	305 mm	260 mm
Poids	14,3 kg	20,7 kg	36 kg
Prix en €	Hors TVA	€ 649,00	€ 1 099,00
	TVA incl.	€ 785,29	€ 1 329,79

SCIE À ONGLETS RADIALE



Bascule à gauche jusqu'à 45°

		LS1040N
Capacité nominale		1 650 W
Ø lame de scie		260 mm
Profondeur de coupe max. 0°		91 x 95 mm
Profondeur de coupe max. 45°		91 x 67 mm
Poids		12,4 kg
Prix en €	Hors TVA	€ 355,00
	TVA incl.	€ 429,55

SCIE À TABLE SUR CHARIOT



		2704NX1
Capacité nominale		1 650 W
Ø lame de scie		260 mm
Poids		34,9 kg
Prix en €	Hors TVA	€ 1 399,00
	TVA incl.	€ 1 692,79

SCIE À TABLE



		MLT100N
Capacité nominale		1500 W
Ø lame de scie		260 mm
Poids		34,7 kg
Prix en €	Hors TVA	€ 729,00
	TVA incl.	€ 882,09



SCIE À TABLE DE CHANTIER



		2712
Capacité nominale		2 000 W
Ø lame de scie		315 mm
Poids		52,9 kg
Prix en €	Hors TVA	€ 499,00
	TVA incl.	€ 603,79

SCIES À ONGLETS RADIALES TÉLESCOPIQUES

PROMO

Établi DEBWST06 inclus avec LS1019L / LS1219L d'une valeur de € 259

Modèle	DEBWST06 - Établi
LS1019	✓ 
LS1219	✓ 

d'une valeur de € 259,00 hors TVA

Longueur max : 2550 mm

Set de fixation pour fixer des scies à onglets sur l'établi DEBWST06 et DEAWST07



€ 78,90 hors TVA
€ 95,50 TVA incl.

JM00000219

DXT

Deep and Exact Cutting Technology

La construction brevetée à triple engrenage et l'encoche derrière la flasque permettent d'utiliser une plus grande partie de la lame. En conséquence, même les plinthes hautes peuvent être raccourcies verticalement ou en biais.



LS1019L

LS1018L

Angle d'onglet	LS1019L - Angle de biseau		
	45° gauche	0°	45° droite
0°	61 x 279 mm	91 x 279 mm	43 x 279 mm
45° G ET DR	61 x 197 mm	91 x 197 mm	43 x 197 mm
60° G ET DR	-	91 x 139 mm	-
PLINTHES	-	133 mm	-

Angle d'onglet	LS1219L - Angle de biseau		
	45° gauche	0°	45° droite
0°	71 x 363 mm	107 x 363 mm	54 x 363 mm
45° G ET DR	71 x 255 mm	107 x 255 mm	54 x 255 mm
60° G ET DR	-	107x178 mm	-
PLINTHES	-	171 mm	-

Angle d'onglet	LS0815FL - Angle de biseau		
	45° gauche	0°	5° droite
0°	50 x 305 mm	65 x 305 mm	60 x 305 mm
45° G ET DR	50 x 215 mm	65 x 215 mm	-
60° DR	-	65 x 150 mm	-

Angle d'onglet	LS1018LN - Angle de biseau		
	45° gauche	90°	45° droite
0°	50 x 310 mm	91 x 310 mm	31 x 310 mm
45° G ET DR	50 x 220 mm	91 x 220 mm	31 x 220 mm
60° DR	-	91 x 153 mm	-

Angle d'onglet	LS0714FLB - Angle de biseau		
	45° gauche	90°	45° droite
0°	40 x 300 mm	52 x 300 mm	40 x 300 mm
45° G ET DR	40 x 212 mm	52 x 212 mm	-
57° DR	-	52 x 163 mm	-

	LS0815FLN	LS1018LN	LS0714LN	LS1019L	LS1219L	
Capacité nominale	1 400 W	1 430 W	1 010 W	1 510 W	1 800 W	
Ø lame de scie	216 mm	260 mm	190 mm	260 mm	305 mm	
DXT	-	-	-	✓	✓	
Poids	14,2 kg	19,9 kg	13,4 kg	26,3 kg	29,5 kg	
Prix en €	Hors TVA	€ 369,00	€ 479,00	€ 579,00	€ 879,00	€ 999,00
	TVA incl.	€ 446,49	€ 579,59	€ 700,59	€ 1 063,59	€ 1 208,79

ÉTABLI SCIES À ONGLETS RADIALES

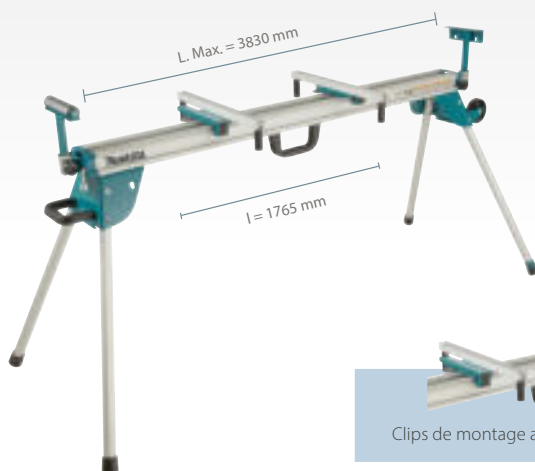

Clips de montage améliorés !

- Idéal pour couper des matériaux longs
- Supports de montage repensés avec un système de clic sûr et pratique pour un (dé) montage sans effort des scies à onglets
- Facile à transporter

DEAWST07		
Dimensions	1 765 (Longueur) x 750 (largeur) x 850 (hauteur) mm	
Longueur max.	3 830 mm	
Prix en €	Hors TVA	€ 299,00
	TVA incl.	€ 361,79

PONCEUSES VIBRANTES DE PAUME



BO4565K



	BO4556K	BO4555K	BO4558	BO4565K	
Capacité nominale	200 W	200 W	200 W	200 W	
Dimensions du pied de ponçage	112 x 102 mm	112 x 102 mm	112 x 102 mm	112 x 190 mm	
Fixation	Pince	Velcro & pince	Pince	Velcro À pointes triangulaires	
Matériau du pied de ponçage	Plastique	Plastique	Aluminium	Plastique	
Nombre d'oscillations	14000/min	14 000/min	14000/min	14 000/min	
Course de ponçage	1,5 mm	1,5 mm	1,5 mm	1,5 mm	
Poids	1,1 kg	1,1 kg	1,2 kg	1,2 kg	
Prix en €	Hors TVA	€ 99,00	€ 105,00	€ 109,00	€ 115,00
	TVA incl.	€ 119,79	€ 127,05	€ 131,89	€ 139,15



PONCEUSES VIBRANTES À VARIATEUR



BO3711



	BO3711	BO4900VJ	
Capacité nominale	190 W	330 W	
Dimensions du pied de ponçage	93 x 185 mm	115 x 232 mm	
Nombre d'oscillations	4000-11000/min	4000-10000/min	
Course de ponçage	2,0 mm	2,6 mm	
Poids	1,6 kg	2,7 kg	
Prix en €	Hors TVA	€ 109,00	€ 275,00
	TVA incl.	€ 131,89	€ 332,75

PONCEUSES À BANDE

9403J :
très puissante,
idéal pour les travaux de
ponçage
intensifs



9403J



9911J



9032



9911J
9403J

	9911J	9924DB	9903J	9031	9032	9920J	9404J	9403J	
Capacité nominale	650 W	850 W	1 010 W	550 W	500 W	1 010 W	1 010 W	1 200 W	
Vitesse de la bande	75-270 m/min	400 m/min	210-440 m/min	200-1000 m/min	300-1700 m/min	210-440 m/min	210-440 m/min	500 m/min	
Bande abrasive	75 x 457 mm	75 x 610 mm	75 x 533 mm	30 x 533 mm	9 x 533 mm	75 x 610 mm	100 x 610 mm	100 x 610 mm	
Poids	2,7 kg	4,8 kg	4,3 kg	2,1 kg	1,6 kg	4,5 kg	4,8 kg	5,7 kg	
Prix en €	Hors TVA	€ 215,00	€ 295,00	€ 305,00	€ 315,00	€ 315,00	€ 335,00	€ 355,00	€ 385,00
	TVA incl.	€ 260,15	€ 356,95	€ 369,05	€ 381,15	€ 381,15	€ 405,35	€ 429,55	€ 465,85

PONCEUSES EXCENTRIQUES



BO5031K



BO5041K



BO6050J

	BO5031K	BO5041K	BO6030JX	BO6050J
Capacité nominale	300 W	300 W	310 W	750 W
Nombre d'oscillations	8000-24000/min	8 000-24 000/min	8000-20000/min	3200-13600/min
Course de ponçage	2,8 mm	2,8 mm	3 mm	5,5 mm
Ø Plateau de ponçage	123 mm	123 mm	147 mm	147 mm
Poids	1,3 kg	1,4 kg	2,4 kg	2,6 kg
Prix en €	Hors TVA	€ 169,00	€ 189,00	€ 255,00
	TVA incl.	€ 204,49	€ 228,69	€ 308,55

PONCEUSE D'ANGLE



SA7000C

		SA7000C
Capacité nominale		1600 W
Vitesse à vide		0-4000 t.p.m
Ø disque		180 mm
Poids		3,4 kg
Prix en €	Hors TVA	€ 245,00
	TVA incl.	€ 296,45

PONCEUSE-POLISSEUSE EXCENTRIQUE



PO6000C

		PO6000C
Capacité nominale		890 W
Nombre d'oscillations		0-13600/min
Ø disque		150 mm
Course de ponçage		5,5 mm
Poids		2,7 kg
Prix en €	Hors TVA	€ 329,00
	TVA incl.	€ 398,09

PONCEUSE-POLISSEUSE



9237CB

		9237CB
Capacité nominale		1 200 W
Régime		0-3200 t.p.m.
Ø disque		180 mm
Poids		3,4 kg
Prix en €	Hors TVA	€ 319,00
	TVA incl.	€ 385,99

PONCEUSE À BROSS



9741J

		9741J
Capacité nominale		860 W
Régime		3500 t.p.m.
Poids		4,2 kg
Prix en €	Hors TVA	€ 539,00
	TVA incl.	€ 652,19

CLOUEUR DE FINITION
À GAZ 16 GA



GF600SE

Accu	7,2 V / 1,0 Ah	
Temps de charge moyen	30 min	
Section du clou	1,6 mm	
Longueur du clou	15-64 mm	
Poids	2,2 kg	
Prix en €	Hors TVA	€ 579,00
	TVA incl.	€ 700,59

CLOUEUR À GAZ
POUR BÉTON



GN420CSE

Accu	7,2 V / 1,0 Ah	
Temps de charge moyen	30 min	
Section du clou	2,6-3,0 mm	
Longueur du clou	15-40 mm	
Poids	3,5 kg	
Prix en €	Hors TVA	€ 815,00
	TVA incl.	€ 986,15

CLOUEUR À GAZ POUR BOIS



GN900SE

Accu	7,2 V / 1,0 Ah	
Temps de charge moyen	30 min	
Section du clou	2,9-3,3 mm	
Longueur du clou	50-90 mm	
Poids	3,3 kg	
Prix en €	Hors TVA	€ 609,00
	TVA incl.	€ 736,89

AGRAFEUSE PNEUMATIQUE 18 GA



AT638A

Pression de service	4,2 - 8 bar	
Calibre de clou	18 Ga	
Section de l'agrafe	1,1 x 1,3 mm	
Largeur d'agrafe	5 mm	
Longueur d'agrafe	15-38 mm	
Poids	1,5 kg	
Prix en €	Hors TVA	€ 149,00
	TVA incl.	€ 180,29

CLOUEUR À ROULEAUX PNEUMATIQUE



AN454

Pression de service	4,9-8,3 bar	
Section du clou	3,05 mm	
Longueur du clou	19-45 mm	
Poids	2,4 kg	
Prix en €	Hors TVA	€ 279,00
	TVA incl.	€ 337,59

CLOUEUR À
CHARPENTE PNEUMATIQUE 21°



AN924

Pression de service	4,9-8,3 bar	
Section du clou	3,76 mm	
Longueur du clou	50-90 mm	
Poids	3,8 kg	
Prix en €	Hors TVA	€ 325,00
	TVA incl.	€ 393,25

CLOUEUSE DE FINITION 18 GA



AF506

Pression de service	4,8-8,3 bar	
Calibre de clou	18 Ga	
Ø tête du clou	2,0 mm	
Section du clou	1,2 mm	
Longueur du clou	15-50 mm	
Poids	1,4 kg	
Prix en €	Hors TVA	€ 125,00
	TVA incl.	€ 151,25

CLOUEUR À BRADS PNEUMATIQUE 16 GA



AF601

Pression de service	0,49 - 8,3 bar	
Calibre de clou	16 Ga	
Section du clou	1,6 mm	
Longueur du clou	25 - 64 mm	
Poids	1,7 kg	
Prix en €	Hors TVA	€ 189,00
	TVA incl.	€ 228,69

CLOUEUR À CHARPENTE
PNEUMATIQUE 34°



AN943K

Pression de service	4,5-8,5 bar	
Ø tête du clou	7,0 mm	
Section du clou	2,9-3,3 mm	
Longueur du clou	50-90 mm	
Poids	3,9 kg	
Prix en €	Hors TVA	€ 435,00
	TVA incl.	€ 526,35

TÉLÉMÈTRES LASERS



LD080PI



LD030P



	LD030P	LD050P	LD080PI
Portée	30 m	50 m	80 m
Poids	0,1 kg	0,1 kg	0,1 kg
Prix en €	Hors TVA	€ 79,00	€ 105,00
	TVA incl.	€ 95,59	€ 127,05
		€ 199,00	€ 240,79

LASERS ROTATIFS



PROMO
trépied gratuit
2,7 m
d'une valeur de €
267,50



Récepteur, lunettes pour laser,
télécommande et fixation murale inclus

		SKR200Z
Vitesse de rotation		0-600 tr/min
Portée		100 m
Poids		1,6 kg
Prix en €	Hors TVA	€ 689,00
	TVA incl.	€ 833,69

SCANNER MURAL SUR ACCU



Le DWD181 utilise une technologie radar pour détecter avec précision le métal, le bois, le câblage électrique et d'autres objets dans les murs et les sols

Écran couleur de 4,1 pouces



		DWD181ZJ
Tension		14,4 V/18 V
Profondeur de détection max.		25 - 180 mm
Tolérance de la profondeur de détection		± 5 mm
Distance minimale détectable entre les objets		40 mm
Chargeur/accu fournis		-
Poids sans accu		1,0 kg
Prix en €	Hors TVA	€ 1239,00
	TVA incl.	€ 1499,19

LASERS À CROIX ET LASERS RECTILIGNES (CXT)

SK105DZ, SK105GDZ,
SK106DZ & SK106GDZ
PROMO
TVA BL1021B + DC105B



SK105DZ

SK106GDZ

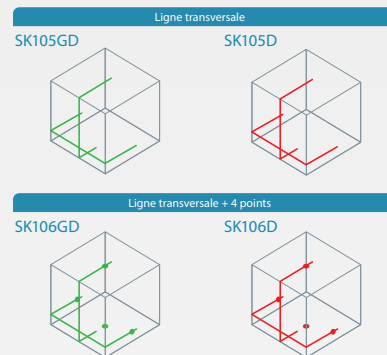

	SK105DZ	SK105GDZ	SK106DZ	SK106GDZ	
Couleur	Rouge	Vert	Rouge	Vert	
Projections	1 H - 1 V	1 H - 1 V	1 H - 1 V + 4 points	1 H - 1 V + 4 points	
Précision	+3 mm / 10 m	+3 mm / 10 m	+3 mm / 10 m	+3 mm / 10 m	
Portée	25 m	25 m	25 m	25 m	
Accus fournis	1 x BL1021B + DC105B	1 x BL1021B + DC105B	1 x BL1021B + DC105B	1 x BL1021B + DC105B	
Poids	0,67 kg	0,67 kg	0,69 kg	0,69 kg	
Prix en €	Hors TVA	€ 209,00	€ 375,00	€ 329,00	€ 505,00
	TVA incl.	€ 252,89	€ 453,75	€ 398,09	€ 611,05

SK10GD/SK20GD/SK40GD

- Laser vert haute luminosité
- Très fiable et précis
- Construction robuste, classe de protection IP54

SK40GD

SK20GD

SK10GD

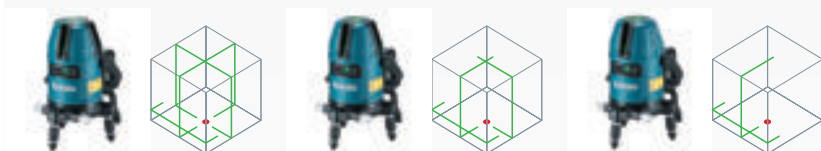

SK10GDZ, SK20GDZ,
SK40GDZ SK209GDZ &
SK312GDZ
PROMO
powerpack gratuit 197658-5
€ 159,00



SK209GDZ



SK312GDZ

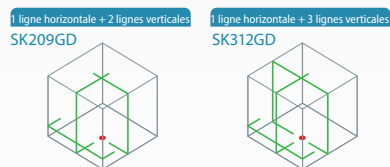

	SK10GDZ	SK20GDZ	SK40GDZ	SK209GDZ	SK312GDZ	
Couleur	Vert	Vert	Vert	Vert	Vert	
Projections	1 H - 1 V + point d'aplomb	1 H - 2 V + point d'aplomb	1 H - 4 V + point d'aplomb	1 H - 2 V + point d'aplomb	1 H - 3 V + point d'aplomb	
Précision	±1 mm/10 m	±1 mm/10 m	±1 mm/10 m	±1 mm/10 m	±1 mm/10 m	
Portée	-	-	-	-	-	
Accus fournis	2x BL1021B + DC105B	2x BL1021B + DC105B	2x BL1021B + DC105B	2x BL1021B + DC105B	2x BL1021B + DC105B	
Poids	1,4 - 1,6 kg	1,4 - 1,6 kg	1,4 - 1,6 kg	1,5 - 1,6 kg	1,5 - 1,6 kg	
Prix en €	Hors TVA	€ 489,00	€ 589,00	€ 805,00	€ 979,00	€ 1 179,00
	TVA incl.	€ 591,69	€ 712,69	€ 974,05	€ 1 184,59	€ 1 426,59

LASERS À CROIX ET LASERS RECTILIGNES (CXT)

SK700DZ/SK700GDZ :

- Laser 3 x 360° (3 faisceaux : 1 horizontal 360° + 2 verticaux 360°).
- Très haute précision
- Verrouillage de l'inclinaison pour la projection de lignes obliques et pour le transport.
- Très grande autonomie grâce à la batterie 12Vmax CXT.
- Protection IP54.



Haute intensité
Le laser vert puissant du SK700GDZ offre une excellente visibilité, même dans un environnement très exposé à la lumière du jour.

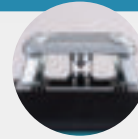

Les faisceaux sont projetés sur 360° grâce à un miroir conique à rotation rapide.

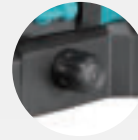

Réglage précis : Un bouton à la base de l'appareil permet de le tourner avec grande précision sur une amplitude de 10°. Fixation excentrique pour l'intersection des lignes reste au même point lors de la rotation.

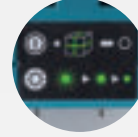

Réglage de la luminosité
3 réglages de luminosité (100% - 75% - 50%) permettent d'adapter l'intensité du laser à toutes les circonstances.

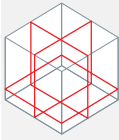

SK700DZ



SK700GDZ



SK700DZ &
SK700GDZ
INCLUS :
Powerpack 197658-5
€ 159,00



**CP00000001 EN
OPTION**

Adaptateur de batterie ADP09 pour SK700
Fonctionne sur batteries AA 8 x 1,5V
hors TVA : € 29,30
TVA incl. : € 35,50



		SK700DZ	SK700GDZ
Couleur		Rouge	Vert
Projections		3 x 360° rouge	3 x 360° vert
Précision		±2 mm/10 m	±2 mm/10 m
Portée		25 m	35 m
Accus fournis		2x BL1021B + DC105B	2x BL1021B + DC105B
Poids		0,99 - 1,2 kg	0,99 - 1,2 kg
Prix en €	Hors TVA	€ 479,00	€ 609,00
	TVA incl.	€ 579,59	€ 736,89

Accessoires

TK0LM2000F

Trépied 400 - 1 140 mm
Hors TVA : € 70,00
TVA incl. : € 84,70



TK0LM4001F

Trépied 680 - 1 800 mm
hors TVA : € 132,00
TVA incl. : € 159,70



TK0LM5030F

Trépied 780 - 2900 mm
hors TVA : € 191,80
TVA incl. : € 232,10



LE00870137

Montage au mur et au plafond
SK105, SK106, SK700
Hors TVA : € 74,00
TVA incl. : € 89,50



TK00ET03F1

Montage au mur et au plafond
SK10, SK20, SK40,
SK209, SK312
hors TVA : € 235,00
TVA incl. : € 284,35



LE00855702

Récepteur de ligne laser (80 m)
SK105, SK106, SK700
hors TVA : € 226,10
TVA incl. : € 273,60



TK0LDG501G

Récepteur de ligne laser SK10,
SK20, SK40
hors TVA : € 189,00
TVA incl. : € 228,69



TK0LDG301G

Récepteur de ligne laser
SK209, SK312
hors TVA : € 286,50
TVA incl. : € 346,70



DECADP05

Adaptateur pour
accus LXT
Hors TVA : € 34,50
TVA incl. : € 41,75



199178-5

Câble d'alimentation USB pour
ADP05 (SK105 / SK106)
Hors TVA : € 10,60
TVA incl. : € 12,80



199010-3

Câble d'alimentation USB pour
ADP05 (SK209 / SK312)
Hors TVA : € 13,50
TVA incl. : € 16,30



DLX4181PT2

COMBOPACK JARDINAGE SUR ACCU



DLX4181PT2

Accus fournis	2 x accu 5,0 Ah	
Chargeur rapide double	DC18RD	
Taille-haie	DUH523	
Souffleur de feuilles	DUB184	
Taille-herbe	DUR193	
Tondeuse à gazon	DLM432	
Prix en €	Hors TVA	€ 866,94
	TVA incl.	€ 1 049,00

DLX5057PTJ

COMBOPACK JARDINAGE SUR ACCU



DLX5057PTJ

Accus fournis	4 x accu 5,0 Ah	
Chargeur rapide double	DC18RD	
Taille-haie	DUH601	
Tronçonneuse	DUC353	
Taille-herbe	DUR368	
Tondeuse à gazon	DLM460	
Souffleur de feuilles	DUB362	
Prix en €	Hors TVA	€ 1 900,00
	TVA incl.	€ 2 299,00



1 accu de 5,0 Ah gratuit après enregistrement en ligne
À l'achat d'une machine 2 x 18V

PROMO
BL1850B

18v + 18v → 36v

Versions Z four-
nies sans accu,
ni chargeur

Promo : articles gratuits livrés directement avec les machines

PROMO
E-08458



GRATUIT
Mallette à outils



DUC256Z001

DUC256Z001
€ 354,55 hors TVA
€ 429,00 TVA incl.

DUC356Z001
€ 371,07 hors TVA
€ 449,00 TVA incl.

DUC406Z001
€ 379,34 hors TVA
€ 459,00 TVA incl.

DUC306Z001
€ 362,81 hors TVA
€ 439,00 TVA incl.

PROMO
P-84470
(taille L)



Gants de travail-
GRATUITS



UM600DSAEX
€ 185,95 hors TVA
€ 225,00 TVA incl.



DUM604RFX
€ 247,11 hors TVA
€ 299,00 TVA incl.

DUM111SYX
€ 164,46 hors TVA
€ 199,00 TVA incl.

DUM604ZX
€ 98,35 hors TVA
€ 119,00 TVA incl.

DUR368LZ
€ 296,69 hors TVA
€ 359,00 TVA incl.

DUR369AZ
€ 395,87 hors TVA
€ 479,00 TVA incl.

DUR368AZ
€ 329,75 hors TVA
€ 399,00 TVA incl.

DLM539CT2
€ 908,26 hors TVA
€ 1099,00 TVA incl.

DLM536Z
€ 1 032,23 hors TVA
€ 1 249,00 TVA incl.

DLM537Z
€ 1 280,17 hors TVA
€ 1 549,00 TVA incl.

DLM463Z
€ 652,07 hors TVA
€ 789,00 TVA incl.

DLM463PT2
€ 891,74 hors TVA
€ 1 149,00 TVA incl.

DLM465Z
€ 949,59 hors TVA
€ 1 149,00 TVA incl.

DLM465PT2
€ 1 197,52 hors TVA
€ 1 449,00 TVA incl.



DLM539CT2

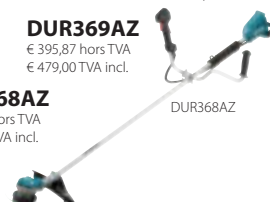

DUR368AZ



DUC405Z

PROMO
191P65-0



GRATUIT
Souffleur

DUX18Z
€ 177,69 hors TVA
€ 215,00 TVA incl.

DUX60Z
€ 280,17 hors TVA
€ 339,00 TVA incl.

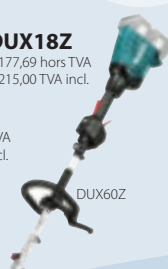

DUX60Z

UX01GZ
€ 280,17 hors TVA
€ 339,00 TVA incl.



UX01GZ



Promo : gratuit après inscription en ligne

PROMO
DMR057



GRATUIT
Lanterne avec
radio et
Bluetooth

DUH501RTE
€ 508,26 hors TVA
€ 615,00 TVA incl.



DUH501RTE

DUR189RFE
€ 445,45 hors TVA
€ 539,00 TVA incl.



DUR189RFE

UR006GM101
€ 693,39 hors TVA
€ 839,00 TVA incl.



UR006GM101

UH004GM201
€ 767,77 hors TVA
€ 929,00 TVA incl.

UH006GM201
€ 767,77 hors TVA
€ 929,00 TVA incl.

UH013GM101
€ 780,99 hors TVA
€ 945,00 TVA incl.

UH007GM201

UH007GM201
€ 800,83 hors TVA
€ 969,00 TVA incl.

UH005GM201
€ 800,83 hors TVA
€ 969,00 TVA incl.

UH014GM101
€ 805,79 hors TVA
€ 975,00 TVA incl.



GRATUIT
Aspirateur-souffleur

UC003GM101
€ 585,95 hors TVA
€ 709,00 TVA incl.

UC004GM101
€ 594,21 hors TVA
€ 719,00 TVA incl.

UC002GM101
€ 577,69 hors TVA
€ 699,00 TVA incl.

UC010GT101
€ 701,65 hors TVA
€ 849,00 TVA incl.

UC011GT101
€ 709,92 hors TVA
€ 859,00 TVA incl.

UC012GT102
€ 718,18 hors TVA
€ 869,00 TVA incl.

UC013GT102
€ 726,45 hors TVA
€ 879,00 TVA incl.



UC003GM101



UA004GM101

UA004GM101
€ 825,625 hors TVA
€ 999,00 incl. btw



UB001GM101

UB001GM101
€ 519,83 hors TVA
€ 629,00 TVA incl.



DG001GM105

DG001GM105
€ 825,62 hors TVA
€ 999,00 incl. btw

Ces machines XGT
sont fournies avec
un ou deux accu et un
chargeur.



Recevez un cadeau gratuit !

Du 1er janvier 2023 au 31 décembre 2023, à l'achat des produits ci-dessus, vous pouvez demander un cadeau gratuit ! Pour obtenir des produits gratuits après enregistrement en ligne, rendez-vous sur le site www.makita.be et remplissez le formulaire disponible sous « My Makita ». Une fois les informations correctes reçues, nous vous enverrons le produit gratuit dès que possible.

L'offre s'applique uniquement aux achats effectués auprès d'un revendeur Makita officiellement agréé. Vous pouvez retrouver la liste des revendeurs agréés dans l'outil de localisation du site www.makita.be. Les conditions générales complètes de cette action peuvent être consultées sur la page consacrée à l'action sous « My Makita ».

L'action ne peut être associée à d'autres et ne s'applique pas aux machines faisant partie d'un kit combiné ou d'un échange dans le cadre d'une réparation.

DUP362

SÉCATEUR SUR ACCU 2 x 18 V



Harnais et étui inclus

		DUP362Z	DUP362PT2
Accus fournis		-	2 x accu 5,0 Ah
Chargeur fourni		-	DC18RD
Épaisseur de branches max.		33 mm	33 mm
Poids		3,3 kg	3,3 kg
Prix en €	Hors TVA	€ 1 197,52	€ 1 445,45
	TVA incl.	€ 1 449,00	€ 1 748,99

UP100D

SÉCATEUR 12VMAX



		UP100DSMJ
Tension		10,8 V
Accus fournis		1x BL1041B
Chargeur fourni		DC10SB
Puissance de sortie maximale		170 W
Capacité de coupe		25 mm
Dimensions (longueur x largeur x hauteur)		259 x 53 x 98 mm
Poids		0,89 - 1,1 kg
Prix en €	Hors TVA	€ 825,62
	TVA incl.	€ 999,00



UD2500

BROYEUR ÉLECTRIQUE



		UD2500
Capacité nominale		2500 W
Régime à vide max.		40 t.p.m
Épaisseur de branches max.		45 mm
Pression sonore		84 dB(A)
Poids		29,7 kg
Prix en €	Hors TVA	€ 329,75
	TVA incl.	399,00€

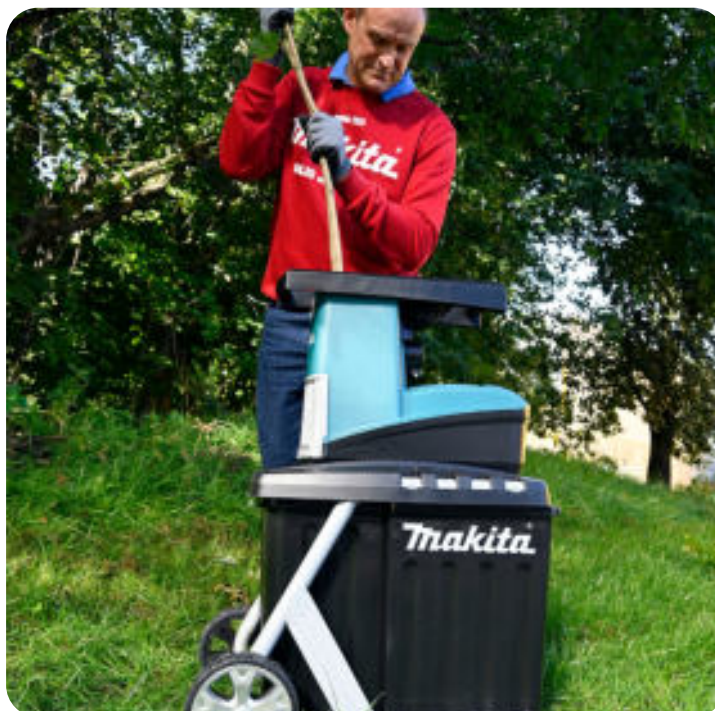

DCU180Z

BROUETTE SUR ACCU 18 V



Variateur de vitesse électronique



Roues arrière amovibles



Éclairage à led intégré



PROMO
CHÂSSIS TUBULAIRE
(199009-8) +
1 x BL1830B +
DC18RC



Accessoires optionnels

199008-0
Cuve basculante
€ 245,00 (hors TVA) / € 296,45 (TVA incl.)



DCU180Z

Vitesse de conduite		0 - 3,5 km/h
Capacité de charge		130 kg
Inclinaison max.		12°
Prix en €	Hors TVA	€ 1 238,84
	TVA incl.	€ 1 499,00

DCU603 / DCU604 / DCU605

BROUETTES SUR ACCU 2 X 18 V

- Cuve en plastique inoxydable
- L'intérieur et l'avant sont inclinés pour faciliter le basculement.



DCU603

- Parfait pour le transport de matériaux dans des boîtes, des caisses ou des sacs
- Avec un cadre tubulaire réglable
Longueur : 945 mm à 1 090 mm
Largeur : 625 mm à 1 015 mm



DCU604

Avec cuve et fonction de basculement manuelle

- Cuve en plastique inoxydable
- La cuve dispose d'un fond totalement plat et d'une ouverture d'évacuation qui peut être refermée au niveau de la partie inférieure.
- Parfait pour le transport de liquides ou de matériaux en grains



DCU605

Avec cuve plate fixe

Avec cadre et fonction de basculement manuelle

		DCU603Z	DCU604Z	DCU605Z
Tension		2 x 18V	2 x 18V	2 x 18V
Type		Cuve inclinable	Cadre inclinable	Cuve fixe
Volume de la cuve		100 l	-	250 l
Charge maximale sur terrain plat		300 kg	300 kg	300 kg
Inclinaison maximale de la charge (3° - 12°)		180 kg	180 kg	180 kg
Vitesse en marche avant		1,5 - 3,5 - 5,0 km/h	1,5 - 3,5 - 5,0 km/h	1,5 - 3,5 - 5,0 km/h
Vitesse en marche arrière		1,0 km/h	1,0 km/h	1,0 km/h
Poids		122 - 124 kg	122 - 124 kg	122 - 124 kg
Prix en €	Hors TVA	€ 4 950,00	€ 4 950,00	€ 4 675,00
	TVA incl.	€ 5 989,50	€ 5 989,50	€ 5 656,75

PF0800 / PF1100

POMPES SUBMERSIBLES POUR EAU CLAIRE



PF0800

PF1010

PF1100

PF1110

PF1010 / PF1110

POMPES SUBMERSIBLES POUR EAU CHARGÉE

	PF0800	PF1010	PF1100	PF1110
Capacité nominale	800 W	1100 W	1100 W	1100 W
Débit max.	220 l/min	240 l/min	250 l/min	250 l/min
Hauteur de refoulement max.	9 m	10 m	9 m	10 m
Poids	6,1 kg	6,6 kg	6,7 kg	7 kg
Prix en €	Hors TVA	€ 98,35	€ 106,21	€ 131,40
	TVA incl.	€ 119,00	€ 129,00	€ 158,99

DUS108Z / DUS158Z

PULVÉRISATEURS DORSAUX SUR ACCU



DUS108Z

DUS158Z

	DUS108Z	DUS158Z
Tension	18 V	18 V
Accus fournis	-	-
Réservoir	10 l	15 l
Débit	0,8 - 1,3 l/min	0,8 - 1,3 l/min
Pression max.	3 bar	3 bar
Dimensions	325 x 237 x 439 mm	325 x 237 x 517 mm
Poids	4,6 kg	4,6 kg
Prix en €	Hors TVA	271,90€
	TVA incl.	329,00€

EW1050HX

POMPES D'ARROSAGE THERMIQUES

Jusqu'à l'épuisement du stock



EW1050HX

	EW1050HX	
4 temps	✓	
Cylindrée	24,5 cc	
Puissance	1 CV / 0,71 kW	
Hauteur d'aspiration max.	8 m	
Hauteur de refoulement max.	35 m	
Débit max.	110 l/min	
Poids	5,8 kg	
Prix en €	Hors TVA	€ 329,75
	TVA incl.	399,00€

PM001GZ01

ATOMISEUR DORSAL SUR ACCU

PM001GZ01



Tension	36V (40Vmax)	
Contenance du réservoir	15 l	
Débit d'air	9,0 - 11,0 - 13,3 m³/min	
Force de soufflage	6 - 9,5 - 15 N	
Capacité de pulvérisation	500 - 1400 ml/min	
Pression sonore	87 dB(A)	
Poids	13,2 - 15,7 kg	
Prix en €	Hors TVA	€ 896,69
	TVA incl.	€ 1 085,00

US053DZ / DUS054Z

PULVÉRISATEUR COMPACT SUR ACCU

LANCE EXTENSIBLE : 0,5 - 0,7 M

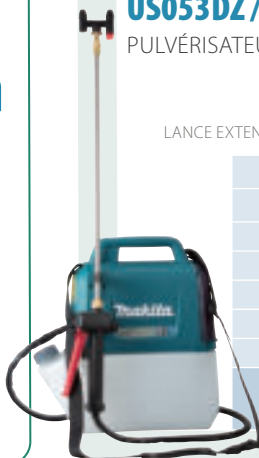

DUS054Z

	US053DZ	DUS054Z
Tension	10,8V (12Vmax)	18 V
Accus fournis	-	-
Réservoir	5 l	5 l
Débit	0,2 l/min	0,2 l/min
Pression max.	2,6 bar	2,6 bar
Dimensions	340 x 183 x 360 mm	340 x 183 x 360 mm
Poids	2,9 - 3,0 kg	3,2 - 3,5 kg
Prix en €	Hors TVA	177,69€
	TVA incl.	€ 215,00

HW001GZ

NETTOYEUR À HAUTE PRESSION SUR ACCU 40VMAX



HW001G

- Puissance de nettoyage élevée avec un bon équilibre entre la pression et le débit
- Alimentation par un ou deux accus 40Vmax
- 3 niveaux de puissance
- Poignée télescopique et compartiment pour les accessoires
- Autonomie à la puissance maximale : 18 min (2x BL4050F)

NOUVEAU

HW001GZ

Tension	36V (40Vmax)	
Accus fournis	-	
Chargeur	-	
Pression de service	30/55/85 bar	
Débit	3,0/4,2/5,5 l/min	
Longueur du tuyau haute pression	6 m	
Poids	10,1 - 13,2 kg	
Prix en €	Hors TVA	718,18€
	TVA incl.	€ 869,00

DHW080ZK

NETTOYEUR À HAUTE PRESSION SUR ACCU

18V + 18V → 36V

Capacité du réservoir
50 l

Pression de service
30/55 bar

Débit
4,0/5,5 l/min

Compatible

Une large gamme d'accessoires est disponible, ils sont également compatibles avec le HW1200 / HW1300.



DHW080ZK

Tension	2 x 18V	
Accus fournis	-	
Chargeur	-	
Pression de service	30/55 bar	
Débit	4/5,5 l/min	
Contenance du réservoir	50 l	
Poids	7,1-7,7 kg	
Prix en €	Hors TVA	€ 536,36
	TVA incl.	€ 649,00

HW1200 / HW1300 / HW131 / HW151

NETTOYEURS À HAUTE PRESSION ÉLECTRIQUES



HW1300



HW151



HW131

	HW1200	HW1300	HW131	HW151
Puissance	1800 W	1800 W	2200 W	2500 W
Pression max.	120 bar	130 bar	130 bar	150 bar
Débit max.	420 l/h	420 l/h	500 l/h	500 l/h
Longueur du tuyau	10 m	10 m	15 m	10 m
Poids	11 kg	12,7 kg	33 kg	26,9 kg
Prix en €	Hors TVA	€ 304,96	€ 387,60	€ 486,78
	TVA incl.	€ 369,00	€ 469,00	€ 589,00

DDG460 / DDG461

TARIÈRE SUR ACCU 2 x 18 V



NOUVEAU



DDG460Zx7

Avec débrayage de sécurité mécanique et inverseur

	DDG460Zx7	DDG460T2x7	DDG461Z
Tension	2 x 18 V	2 x 18 V	2 x 18 V
Diamètre de tarière max.	200 mm	200 mm	200 mm
Raccordement	Mandrin et adaptateur	Mandrin et adaptateur	Connexion directe arbre-trou
Couple max.	136 Nm	136 Nm	136 Nm
Vitesse à vide	0 - 350 min ⁻¹ 0 - 1 400 min ⁻¹	0 - 350 min ⁻¹ 0 - 1 400 min ⁻¹	0 - 350 min ⁻¹ 0 - 1 400 min ⁻¹
Accus fournis	-	2 x BL1850B	-
Chargeur fourni	-	DC18RD	-
Poids	7,3 - 8,2 kg	7,3 - 8,2 kg	7,0 - 7,6 kg
Prix en €	Hors TVA	€ 561,16	€ 908,26
	TVA incl.	€ 679,00	€ 1 098,99

DG001G / DG002G

TARIÈRE SUR ACCU 40VMAX



NOUVEAU

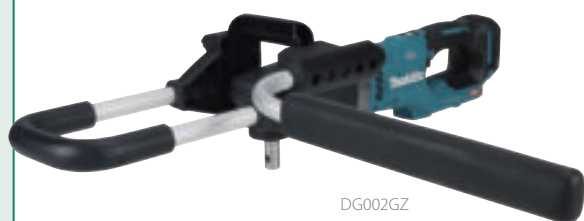

DG002GZ

Avec débrayage de sécurité mécanique et inverseur

PROMO
AS001GZ gratuit après enregistrement en ligne DG001GM105



	DG001GZ05	DG001GM105	DG002GZ
Tension	36V (40Vmax)	36V (40Vmax)	36V (40Vmax)
Diamètre de tarière max.	200 mm	200 mm	200 mm
Raccordement	Mandrin et adaptateur	Mandrin et adaptateur	Connexion directe arbre-trou
Couple max.	136 Nm	136 Nm	136 Nm
Vitesse à vide	0 - 400 min ⁻¹ 0 - 1 500 min ⁻¹	0 - 400 min ⁻¹ 0 - 1 500 min ⁻¹	0 - 400 min ⁻¹ 0 - 1 500 min ⁻¹
Accus fournis	-	1 x BL4040	-
Chargeur fourni	-	DC40RA	-
Poids	7,2 - 8,1 kg	7,2 - 8,1 kg	6,8 - 8,0 kg
Prix en €	excl. btw	€ 552,89	€ 825,62
	TVA incl.	€ 669,00	€ 999,00

Adaptateurs



327687-6
Adaptateur de type D pour tarières Makita
€ 36,60 Hors TVA
€ 44,29 TVA incl.



327684-2
Adaptateur de type A pour tarières Stihl
€ 44,00 Hors TVA
€ 53,24 TVA incl.

Tarières à manche hexagonal



Référence	Diamètre	Longueur totale	Longueur utile	Prix hors TVA	Prix TVA incl.
D-75415	Ø 30 mm	600 mm	200 mm	€ 22,50	€ 27,23
D-75421	Ø 45 mm	600 mm	200 mm	24,50€	29,65€
D-75437	Ø 70 mm	600 mm	200 mm	€ 32,60	€ 39,45
D-75443	Ø 100 mm	600 mm	200 mm	€ 36,70	€ 44,41
D-75459	Ø 130 mm	600 mm	200 mm	€ 40,80	€ 49,37
E-17049	Ø 40 mm	600 mm	470 mm	€ 109,50	€ 132,50

E-17049 avec vis double et longueur de travail accrue !

Tarières à utiliser avec un adaptateur (type D), avec goupille de verrouillage

Référence	Diamètre	Longueur totale	Longueur utile	Prix hors TVA	Prix TVA incl.
E-13611	Ø 50 mm	800 mm	550 mm	€ 122,40	€ 148,10
E-13627	Ø 60 mm	800 mm	550 mm	€ 127,50	€ 154,28
E-13633	Ø 80 mm	800 mm	550 mm	€ 132,60	€ 160,45
E-07294	Ø 100 mm	800 mm	550 mm	€ 138,00	€ 166,98
E-07303	Ø 150 mm	800 mm	550 mm	€ 148,50	€ 179,69
E-07319	Ø 200 mm	800 mm	550 mm	€ 158,90	€ 192,27

Lames de rechange	Prix hors TVA	Prix TVA incl.
E-13649	€ 16,80	€ 20,33
E-13655	€ 17,30	€ 20,93
E-13661	€ 17,70	€ 21,42
E-07630	€ 17,70	€ 21,42
E-07646	€ 18,90	€ 22,87
E-07652	€ 20,40	€ 24,68

E-07325
Rallonge
540 mm
€ 51,20 Hors TVA
€ 61,95 TVA incl.



E-07331
Goupille de verrouillage
€ 5,20 Hors TVA
€ 6,29 TVA incl.





DUX18

COMBI-SYSTÈME SUR ACCU 18 V

PROMO

Accessoire de souffleur gratuit 191P72-3 à l'achat du modèle DUX18Z



DUX18Z

		DUX18Z	DUX18ZX1
Plateforme		LXT 18 V	LXT 18 V
Puissance maximale		470 W	470 W
Vitesse à vide		0 - 6 800 / 0 - 9 700 min ⁻¹	0 - 6 800 / 0 - 9 700 min ⁻¹
Accessoires fournis		-	EM408MP
Accus / chargeurs fournis		-	-
Prix en €	Hors TVA	177,69€	€ 243,80
	TVA incl.	€ 215,00	€ 295,00

DUX60

COMBI-SYSTÈME SUR ACCU 2 x 18 V



PROMO

Accessoire de souffleur gratuit 191P72-3 à l'achat du modèle DUX60Z



DUX60Z

	DUX60Z	DUX60ZN1	DUX60ZM4	DUX60ZX8
Plateforme	LXT 2 x 18 V	LXT 2 x 18 V	LXT 2 x 18 V	LXT 2 x 18 V
Puissance maximale	600 W	600 W	600 W	600 W
Vitesse à vide	0 - 5 700 / 0 - 8 200 / 0 - 9 700 min ⁻¹	0 - 5 700 / 0 - 8 200 / 0 - 9 700 min ⁻¹	0 - 5 700 / 0 - 8 200 / 0 - 9 700 min ⁻¹	0 - 5 700 / 0 - 8 200 / 0 - 9 700 min ⁻¹
Accessoires fournis	-	EN401MP	EM404MP	EN401MP EM404MP
Accus / chargeurs fournis	-	-	-	-
Prix en €	Hors TVA	€ 280,17	445,45€	395,87€
	TVA incl.	€ 339,01	€ 538,99	€ 479,00

UX01GZ

COMBI-SYSTÈME SUR ACCU 40VMAX



PROMO

Accessoire de souffleur gratuit 191P72-3 à l'achat du modèle UX01GZ



	UX01GZ	UX01GZ01
Plateforme	XGT 40Vmax	XGT 40Vmax
Puissance maximale	1000 W	1000 W
Vitesse à vide	0 - 5 700 / 0 - 8 200 / 0 - 9 700 min ⁻¹	0 - 5 700 / 0 - 8 200 / 0 - 9 700 min ⁻¹
Accessoires fournis	-	EM404MP
Accus / chargeurs fournis	-	-
Prix en €	Hors TVA	€ 280,17
	TVA incl.	€ 339,01

OUTILS COMBI-SYSTÈME

Article	Référence	Ø (mm)	Prix hors TVA	Prix TVA incl.
DÉBROUSSAILLEUSE (avec DUX18Z, utilisez uniquement EM408MP)				
EM404MP	198768-1	450 mm	€ 105,00	€ 127,05
EM401MP	195888-2	300 mm	€ 105,00	€ 127,05
EM400MP	195648-2	420 mm	€ 94,50	€ 114,35
EM406MP	198779-6	420 mm	€ 99,00	€ 119,79
EM408MP	191N31-5	300 mm	€ 99,00	€ 119,79
DÉBROUSSAILLEUSE				
EM407MP	191M56-3		€ 396,30	€ 479,52
TAILLE-HERBE				
ER400MP	195522-4	410 mm	€ 87,60	€ 106,00
ÉLAGUEUSE				
EY403MP	191T38-7		€ 264,20	€ 319,68
TAILLE-HAIE SUR PERCHE				
EN401MP	196256-2		€ 245,70	€ 297,30
EN410MP	197726-4		€ 198,70	€ 240,43
MOTOCULTEUR				
KR400MP	199181-6		€ 249,00	€ 301,29
COUPE-BORDURE				
EE400MP	196752-0		€ 123,10	€ 148,95
RALLONGE				
LE400MP	191E24-8		€ 87,60	€ 106,00
BALAYEUSE À ROULEAU				
SW400MP	199339-7		€ 359,00	€ 434,39
BROSSE ROTATIVE				
BR400MP	199318-5		€ 349,00	€ 422,29
SOUFFLEUR				
UB401MP	191P72-3		€ 143,50	€ 173,64
UB402MP	1912R8-4		€ 92,50	€ 111,93
POMPE À EAU				
PF400MP	DEAPF400MP		€ 199,00	€ 240,79
FAUCHEUSE				
NOUVEAU	EN424MP	1913C9-3	€ 227,50	€ 275,28



DUR193

TAILLE-HERBE SUR ACCU 18 V

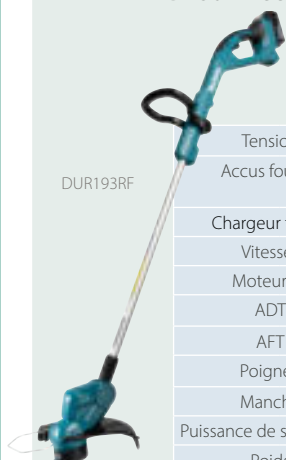

DUR193RF

	DUR193Z	DUR193RF
Tension	18V	18V
Accus fournis	-	1 x batterie 3,0 Ah
Chargeur fourni	-	DC18RC
Vitesses	1	1
Moteur BL	-	-
ADT	-	-
AFT	-	-
Poignée	Rond (« D »)	Rond (« D »)
Manche	Télescopique	Télescopique
Puissance de sortie max.	280 W	280 W
Poids	2,3 à 2,6 kg	2,3 à 2,6 kg
Prix en €	Hors TVA	103,31€
	TVA incl.	125,01€
Prix en €	Hors TVA	205,79€
	TVA incl.	249,01€

DUR189

TAILLE-HERBE SUR ACCU 18 V



PROMO

DMR057 gratuit après enregistrement en ligne DUR189RFE

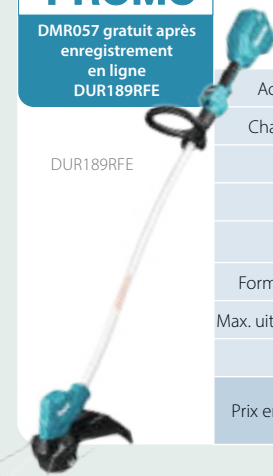

DUR189RFE

	DUR189Z	DUR189RFE
Accus fournis	-	2 accus de 3,0 Ah
Chargeur fourni	-	DC18RC
Vitesses	3	3
ADT	✓	✓
AFT	-	-
Forme du manche	D	D
Max. uitgangsvermogen	240 W	240 W
Poids	3,0 - 3,3 kg	3,0 - 3,3 kg
Prix en €	excl. btw	238,84€
	TVA incl.	289,00€
Prix en €	excl. btw	445,45€
	TVA incl.	538,99€

DUR194

TAILLE-HERBE SUR ACCU 18 V



- COMPATIBLE AVEC LES TÊTES À FIL, LES TÊTES AVEC LAMES EN NYLON ET LES LAMES MÉTALLIQUES À 8 DENTS AVEC CAPUCHON DE PROTECTION UNIVERSEL



DUR194SFX2

DUR190UT11

	DUR194ZX3	DUR194SFX2	DUR194RTX1
Tension	18 V	18 V	18 V
Accus fournis	-	1 x accu 3,0 Ah	1 x accu 5,0 Ah
Chargeur fourni	-	DC18SD	DC18RC
Vitesses	2	2	2
BL motor	-	-	-
ADT	-	-	-
AFT	-	-	-
Manche	D	D	D
Puissance de sortie max.	230 W	230 W	230 W
Poids	2,6 - 2,9 kg	2,6 - 2,9 kg	2,6 - 2,9 kg
Prix en €	Hors TVA	164,46€	252,07€
	TVA incl.	199,00€	305,00€
Prix en €	Hors TVA	288,43€	349,00€
	TVA incl.	349,00€	425,00€

DUR190 / DUR191

TAILLE-HERBE SUR ACCU 18 V



MANCHE EN UNE PIÈCE (DUR190)

MANCHE DÉMONTABLE POUR TRANSPORT (DURÉE 191)



DUR190UT11

DUR191LZX9

- DUR190UT11 AVEC LAME DE TON-DEUSE
- TÊTE DE COUPE EASY FILL SUR DUR190UZ9, DUR190UT11 ET DUR191LZX9

	DUR190LZX3	DUR190UZ9	DUR190UT11	DUR191LZX3	DUR191LZX9
Tension	18V	18V	18V	18V	18V
Accus fournis	-	-	1 x batterie 5,0 Ah	-	-
Chargeur	-	-	DC18SD	-	-
Vitesses	3	3	3	3	3
ADT	-	-	✓	✓	✓
AFT	-	-	✓	✓	✓
Forme du manche	D	U	U	D	D
Puissance de sortie max.	240 W	240 W	240 W	240 W	240 W
Poids	2,7 kg	3,4 kg	3,1 kg	3,1 kg	3,1 kg
Prix en €	excl. btw	219,01€	222,31€	354,55€	255,37€
	TVA incl.	265,00€	269,00€	429,01€	309,00€
Prix en €	excl. btw	268,60€	268,60€	429,01€	325,01€
	TVA incl.	325,01€	325,01€	525,01€	398,01€

UR016G / UR017G

DÉBROUSSAILLEUSES SUR ACCU 40VMAX



UR016GZ

	UR016GZ	UR017GZ	
Tension	36V (40Vmax)	36V (40Vmax)	
Accus fournis	-	-	
Chargeur fourni	-	-	
Vitesse à vide	3 500/5 300/6 500 min ⁻¹	3 500/5 300/6 500 min ⁻¹	
Forme du manche	Double (« U »)	Rond (« D »)	
ADT	✓	✓	
AFT	✓	✓	
Puissance de sortie max.	600 W	600 W	
Poids	4,6 - 5,4 kg	4,2 - 4,8 kg	
Prix en €	Hors TVA	€ 387,60	€ 362,81
	TVA incl.	€ 469,00	€ 439,00

UR002G / UR006G / UR007G

DÉBROUSSAILLEUSES SUR ACCU 40VMAX

PROMO

AS001GZ gratuit après enregistrement en ligne UR006GM101



UR002GZ01 UR006GM101

	UR002GZ01	UR006GZ02	UR007GZ01	
Tension	36V (40Vmax)	36V (40Vmax)	36V (40Vmax)	
Maximum. vitesse à vide	3 500 - 5 300 - 6 500 min ⁻¹	4 600 - 5 500 - 7 000 min ⁻¹	4 600 - 5 500 - 7 000 min ⁻¹	
Vitesses	3 vitesses + automatique	3 vitesses + automatique	3 vitesses + automatique	
Forme du manche	Double (« U »)	Double (« U »)	Rond (« D »)	
ADT	✓	✓	✓	
AFT	✓	✓	✓	
Accus fournis	0	0	0	
Chargeur fourni	0	0	0	
Puissance de sortie max.	550 W	1 kW	1 kW	
Poids	4,6 à 5,3 kg	5,7 à 6,3 kg	5,7 à 6,3 kg	
Prix en €	Hors TVA	€ 404,13	€ 428,93	412,40€
	TVA incl.	489,00€	€ 519,01	€ 499,00

DUR368 / DUR369

DÉBROUSSAILLEUSES SUR ACCU 2 X 18 V



PROMO

BL1850B gratuit après enregistrement en ligne

DUR369AZ DUR368LZ

	DUR368LZ	DUR368AZ	DUR369AZ	
Tension	2x 18 V	2x 18 V	2x 18 V	
Régime à vide max.	6500 tr/min	6500 tr/min	7 000 tr/min	
Accus fournis	-	-	-	
Chargeur fourni	-	-	-	
Vitesses	3	3	3	
ADT	✓	✓	✓	
AFT	✓	✓	✓	
Poignée	Rond (« D »)	Double (« U »)	Double (« U »)	
Puissance de sortie max.	550 W	550 W	1000 W	
Poids	3,9 - 4,5 kg	4,1 - 4,7 kg	5,9 - 6,5 kg	
Prix en €	Hors TVA	€ 296,69	€ 329,75	395,87€
	TVA incl.	€ 358,99	€ 399,00	€ 479,00



UR013G / UR014G

DÉBROUSSAILLEUSES SUR ACCU 40VMAX



UR013GZ04

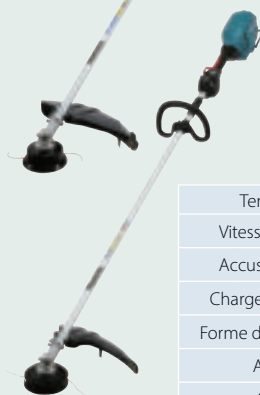

UR014GZ

UR013G/UR014G

Couple très élevé en mode « High torque », particulièrement adapté aux applications lourdes

UR014G

- ne peut être utilisé qu'avec une tête à fil
- le sens de rotation est réversible

	UR013GZ04	UR014GZ
Tension	36V (40Vmax)	36V (40Vmax)
Vitesse à vide	3 500 - 6 700 min ⁻¹	4 000 - 5 000 min ⁻¹
Accu fournis	-	-
Chargeur fourni	-	-
Forme du manche	Double (« U »)	Rond (« D »)
ADT	-	-
AFT	✓	✓
Puissance de sortie max.	1500 W	1500 W
Poids	5,9 - 7,2 kg	5,5 - 6,7 kg
Prix en €	Hors TVA	€ 557,85
	TVA incl.	€ 675,00
Prix en €	Hors TVA	€ 508,26
	TVA incl.	€ 614,99

Accessoires optionnels



Lame à broyer 270 mm
199874-5
€ 35,10 (Hors TVA)
€ 42,47 (TVA incl.)

Protection de lame à broyer
199875-3
€ 23,50 (Hors TVA)
€ 28,44 (TVA incl.)



Lame de scie à dents douces 225 mm
199872-9
€ 32,80 (Hors TVA)
€ 39,69 (TVA incl.)

Protection de lame de scie UR012G
199873-7
€ 25,50 (Hors TVA)
€ 30,86 (TVA incl.)



Harnais
191E43-4 ne peut être utilisé qu'avec PDC01 et PDC1200
€ 14,10 (Hors TVA)
€ 17,06 (TVA incl.)



Protection de lame de scie UR013G
1911Y0-3
39,50€ (excl. TVA)
€ 47,80 (TVA incl.)



Protection de lame à broyer UR013G
1911Y1-1
26,50€ (hors TVA)
€ 32,07 (TVA incl.)

UR012G

DÉBROUSSAILLEUSE SUR ACCU 2 x 40VMAX



UR012GZ02

Puissance de sortie max.
2,0 kW

UR012GZ02

Tension	2 x 40 V max	
Régime à vide max	3 500 - 5 000 - 6 800 min ⁻¹	
Vitesses	3 vitesses + automatique	
ADT	✓	
AFT	✓	
Accu fournis	-	
Chargeur fourni	-	
Puissance de sortie max.	2,0 kW	
Poids	8,0 - 9,3 kg	
Prix en €	Hors TVA	€ 742,98
	TVA incl.	€ 899,01€

DUC100D / DUC101

ÉLAGUEUSES SUR ACCU



DUC101SF

	UC100DZ	DUC101Z	DUC101SF
Tension	10,8V (12Vmax)	18 V	18 V
Accus fournis	-	-	1 x accu 3,0 Ah
Chargeur fourni	-	-	DC18SD
Moteur BL	✓	✓	✓
Système de serrage rapide	✓	✓	✓
Longueur guide-chaîne	100 mm	100 mm	100 mm
Chaîne	80 TXL (0,325, 1,1 mm)	80 TXL (0,325, 1,1 mm)	80 TXL (0,325, 1,1 mm)
Vitesse de chaîne	8 m/s	8 m/s	8 m/s
Poids	1,5 à 1,6 kg	1,6 à 2,0 kg	1,6 à 2,0 kg
Prix en €	Hors TVA	€ 152,89	€ 156,20
	TVA incl.	€ 185,00	€ 189,00

DUA301

PERCHE ÉLAGUEUSE TÉLESCOPIQUE SUR ACCU 2 x 18 V

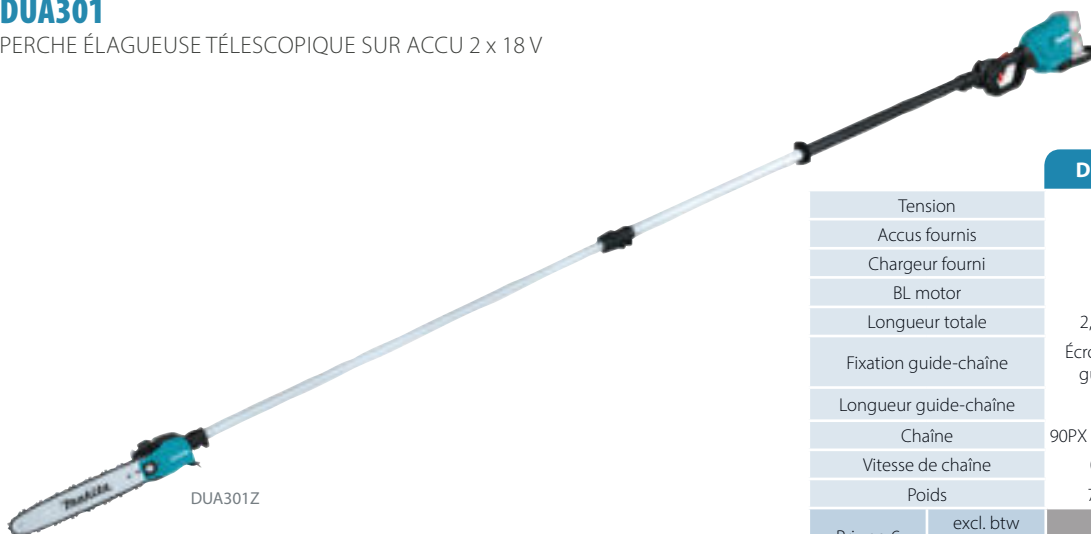

DUA301Z

	DUA301Z	DUA301PT2
Tension	2x 18 V	2x 18 V
Accus fournis	0	2 x 5,0 Ah
Chargeur fourni	-	DC18RD
BL motor	✓	✓
Longueur totale	2,53 – 3,76 m	2,53 – 3,76 m
Fixation guide-chaîne	Écrou de retenue guide-chaîne	Écrous de retenue guide-chaîne
Longueur guide-chaîne	30 cm	30 cm
Chaîne	90PX (0,325", 1,1 mm)	90PX (0,325", 1,1 mm)
Vitesse de chaîne	0 – 20 m/s	0 – 20 m/s
Poids	7,8 – 8,5 kg	7,8 – 8,5 kg
Prix en €	excl. btw	€ 577,69€
	TVA incl.	€ 699,00

UA004G

PERCHE ÉLAGUEUSE TÉLESCOPIQUE SUR ACCU 40VMAX

PROMO

AS001GZ gratuit après enregistrement en ligne UA004GM101



UA004GZ

	UA004GZ	UA004GM101
Tension	36V (40Vmax)	36V (40Vmax)
Accus fournis	-	1 x 4,0 Ah
Chargeur fourni	-	DC40RA
Moteur BL	✓	✓
Longueur totale	2,53 – 3,76 m	2,53 – 3,76 m
Fixation guide-chaîne	Écrou de retenue guide-chaîne	Écrous de retenue guide-chaîne
Longueur guide-chaîne	30 cm	30 cm
Keeting	90PX (0,325", 1,1 mm)	90PX (0,325", 1,1 mm)
Vitesse de chaîne	0 – 20 m/s	0 – 20 m/s
Poids	7,8 – 9,1 kg	7,8 – 9,1 kg
Prix en €	excl. btw	€ 602,48
	TVA incl.	€ 729,00

DUC122 / DUC254

ÉLAGUEUSES SUR ACCU 18 V



ATTENTION : une formation est requise pour l'utilisation d'élagueuses. Veuillez toujours à bien prendre connaissance des consignes de sécurité.

	DUC122ZK	DUC122RTE	DUC254Z001
Tension	18V	18V	18V
Accus fournis	-	1 x batterie 5,0 Ah	-
Chargeur fourni	-	DC18RC	-
Moteur BL	-	-	✓
Système de tension	Système de serrage rapide	Système de serrage rapide	Écrous de retenue guide-chaîne
Longueur guide-chaîne	11,5 cm	11,5 cm	25 cm
Chaîne	025 (1/4", 1,3 mm)	025 (1/4", 1,3 mm)	80PX (0,325", 1,1 mm)
Vitesse de chaîne	5 m/s	5 m/s	24 m/s
Poids	2,6 kg	2,6 kg	2,8 - 3,2 kg
Prix en €	Hors TVA	202,48€	409,09€
	TVA incl.	€ 245,00	€ 495,00

DUC256 / -306 / -356 / -406

ÉLAGUEUSES SUR ACCU 2 x 18 V

PROMO

Ensemble d'outils 87 pièces gratuit E-08458



DUC256
DUC306
DUC356
DUC406



	DUC256Z001	DUC306Z001	DUC356Z001	DUC406Z001
Tension	2x 18 V	2x 18 V	2x 18 V	2x 18 V
Accus fournis	-	-	-	-
Chargeur fourni	-	-	-	-
Moteur BL	✓	✓	✓	✓
Système de serrage rapide	-	-	-	-
Écrous de retenue guide-chaîne	✓	✓	✓	✓
Longueur guide-chaîne	25 cm	30 cm	35 cm	40 cm
Chaîne	80 TXL (0,325, 1,1 mm)	80 TXL (0,325, 1,1 mm)	80 TXL (0,325, 1,1 mm)	80 TXL (0,325, 1,1 mm)
Vitesse de chaîne	20 m/s	20 m/s	20 m/s	20 m/s
Poids	4,6 à 5,1 kg	4,6 à 5,1 kg	4,6 à 5,1 kg	4,6 à 5,1 kg
Prix en €	Hors TVA	€ 354,55	€ 362,81	€ 371,07
	TVA incl.	€ 429,00	€ 439,00	€ 449,00

UC002G / UC003G / UC004G / UC006G

ÉLAGUEUSES SUR ACCU 40VMAX

PROMO

AS001GZ gratuit après enregistrement en ligne UC002GM101, UC003GM101, UC004GM101



	UC002GZ	UC002GM101	UC003GZ	UC003GM101	UC004GZ	UC004GM101	UC006GZ
Tension	36V (40Vmax)	36V (40Vmax)	36V (40Vmax)	36V (40Vmax)	36V (40Vmax)	36V (40Vmax)	36V (40Vmax)
Accus fournis	-	1 x 4,0 Ah	-	1 x 4,0 Ah	-	1 x 4,0 Ah	-
Chargeur fourni	-	DC40RA	-	DC40RA	-	DC40RA	-
Moteur BL	✓	✓	✓	✓	✓	✓	✓
Écrous de retenue guide-chaîne	✓	✓	✓	✓	✓	✓	✓
Longueur guide-chaîne	25 cm	25 cm	30 cm	30 cm	35 cm	35 cm	25 cm Gravure
Chaîne	90PX (3/8" 1,1 mm)	90PX (3/8" 1,1 mm)	90PX (3/8" 1,1 mm)	90PX (3/8" 1,1 mm)	90PX (3/8" 1,1 mm)	90PX (3/8" 1,1 mm)	90PX (1/4", 1,3 mm)
Vitesse de chaîne	0 - 24,8 m/s	0 - 24,8 m/s	0 - 24,8 m/s	0 - 24,8 m/s	0 - 24,8 m/s	0 - 24,8 m/s	0 - 24,8 m/s
Poids	3,8 - 4,7 kg	3,8 - 4,7 kg	3,8 - 4,7 kg	3,8 - 4,7 kg	3,8 - 4,7 kg	3,8 - 4,7 kg	3,8 - 4,7 kg
Prix en €	Hors TVA	€ 313,22	€ 321,49	€ 585,95	€ 329,75	€ 594,21€	€ 428,93
	TVA incl.	€ 379,00	€ 389,00	€ 709,00	€ 399,00	718,99€	€ 519,01

DUC307 / DUC357

TRONÇONNEUSES SUR ACCU 18 V



DUC357RTX2

	DUC307ZX2	DUC307RTX2	DUC357ZX2	DUC357RTX2	
Tension	18 V	18 V	18 V	18 V	
Accus fournis	-	1x 5,0 Ah	-	1x 5,0 Ah	
Chargeur fourni	-	DC18RC	-	DC18RC	
Moteur BL	✓	✓	✓	✓	
Système de serrage rapide	✓	✓	✓	✓	
Longueur guide-chaîne	30 cm	30 cm	35 cm	35 cm	
Chaîne	90PX (3/8", 1,1 mm)	90PX (3/8", 1,1 mm)	90PX (3/8", 1,1 mm)	90PX (3/8", 1,1 mm)	
Vitesse de chaîne	7,7 m/s	7,7 m/s	7,7 m/s	7,7 m/s	
Poids	4,2 - 4,4 kg	4,2 - 4,4 kg	4,2 - 4,4 kg	4,2 - 4,4 kg	
Prix en €	Hors TVA	227,27€	€ 313,22	235,54€	€ 321,49
	TVA incl.	€ 275,00	€ 379,00	€ 285,00	€ 389,00

DUC353 / DUC405

TRONÇONNEUSES SUR ACCU 2 x 18 V



PROMO

ACCU 5,0 Ah GRATUIT après enregistrement en ligne



DUC405Z

	DUC353Z	DUC405Z	
Tension	2x 18 V	2x 18 V	
Accus fournis	-	-	
Chargeur fourni	-	-	
Moteur BL	✓	✓	
Longueur guide-chaîne	35 cm	40 cm	
Fixation guide-chaîne	Système de serrage rapide	Écrous de retenue guide-chaîne	
Chaîne	90PX (3/8", 1,1 mm)	90PX (3/8", 1,1 mm)	
Vitesse de chaîne	20 m/s	20 m/s	
Poids	4,6 - 5,5 kg	4,6 - 5,5 kg	
Prix en €	Hors TVA	€ 338,02	€ 362,81
	TVA incl.	€ 409,00	€ 439,00

UC010G / UC011G / UC012G / UC013G

TRONÇONNEUSE SUR ACCU 40Vmax



PROMO

AS001GZ gratuit après enregistrement en ligne UC010GT101, UC011GT101, UC012GT102 et UC013GT102



UC012GT102

UC013GT102

HAUTE PUISSANCE
HAUTE VITESSE DE CHAÎNE
DÉBIT RÉGLABLE D'HUILE
FAIBLE NIVEAU DE VIBRATIONS



	UC010GZ	UC010GT101	UC011GZ	UC011GT101	UC012GZ01	UC012GT102	UC013GZ01	UC013GT102	
Tension	36V (40Vmax)	36V (40Vmax)	36V (40Vmax)	36V (40Vmax)	36V (40Vmax)	36V (40Vmax)	36V (40Vmax)	36V (40Vmax)	
Accus fournis	-	1 x 5,0 Ah	-	1 x 5,0 Ah	-	1 x 5,0 Ah	-	1 x 5,0 Ah	
Chargeur fourni	-	DC40RA	-	DC40RA	-	DC40RA	-	DC40RA	
Moteur BL	✓	✓	✓	✓	✓	✓	✓	✓	
Écrous de retenue guide-chaîne	✓	✓	✓	✓	✓	✓	✓	✓	
Longueur guide-chaîne	30 cm	30 cm	35 cm	35 cm	40 cm	40 cm	45 cm	45 cm	
Chaîne	80TXL (0,325, 1,1 mm)	80TXL (0,325, 1,1 mm)	80TXL (0,325, 1,1 mm)	80TXL (0,325, 1,1 mm)	3/8" 1,3 mm	3/8" 1,3 mm	3/8" 1,3 mm	3/8" 1,3 mm	
Vitesse de chaîne	0 - 25,5 m/s	0 - 25,5 m/s	0 - 25,5 m/s	0 - 25,5 m/s	0 - 25,5 m/s	0 - 25,5 m/s	0 - 25,5 m/s	0 - 25,5 m/s	
Poids	6,1 - 7,4 kg	6,1 - 7,4 kg	6,1 - 7,4 kg	6,1 - 7,4 kg	6,1 - 7,4 kg	6,1 - 7,4 kg	6,1 - 7,4 kg	6,1 - 7,4 kg	
Prix en €	Hors TVA	€ 437,19	€ 701,65	445,45€	709,92€	€ 453,72	718,18€	461,98€	726,45€
	TVA incl.	€ 529,00	€ 849,00	€ 538,99	€ 859,00	€ 549,00	€ 869,00	€ 559,00	€ 879,00



UM600D / DUM111 / DUM604

TAILLE-HAIES ET TAILLE-HERBES SUR ACCU

PROMO

Gants de travail gratuits taille L (P-84470)

DUM604RFEX



DUM111SYX



Tension	10,8 V (12Vmax)	18 V	18 V	18 V	
Accus fournis	2 x accu 2,0 Ah	1 x accu 1,5 Ah	2 x accu 3,0 Ah	-	
Chargeur fourni	DC10SB	DC18SD	DC18RC	-	
Longueur de coupe taille-haie	20 cm	20 cm	20 cm	20 cm	
Largeur de coupe TAILLE-HERBES	16 cm	11 cm	16 cm	16 cm	
Épaisseur de branches maximale	8 mm				
Fourni avec	TAILLE-HERBES + Taille-haie	TAILLE-HERBES + Taille-haie	TAILLE-HERBES + Taille-haie	TAILLE-HERBES + Taille-haie	
Poids	1,2 kg	1,8 kg	1,8 kg	1,8 kg	
Prix en €	Hors TVA	€ 185,95	€ 164,46€	€ 247,11€	€ 98,35
	TVA incl.	€ 225,00	€ 199,00	€ 299,00	€ 119,00

	UM600DSAEX	DUM111SYX	DUM604RFEX	DUM604ZX	
Tension	10,8 V (12Vmax)	18 V	18 V	18 V	
Accus fournis	2 x accu 2,0 Ah	1 x accu 1,5 Ah	2 x accu 3,0 Ah	-	
Chargeur fourni	DC10SB	DC18SD	DC18RC	-	
Longueur de coupe taille-haie	20 cm	20 cm	20 cm	20 cm	
Largeur de coupe TAILLE-HERBES	16 cm	11 cm	16 cm	16 cm	
Épaisseur de branches maximale	8 mm				
Fourni avec	TAILLE-HERBES + Taille-haie	TAILLE-HERBES + Taille-haie	TAILLE-HERBES + Taille-haie	TAILLE-HERBES + Taille-haie	
Poids	1,2 kg	1,8 kg	1,8 kg	1,8 kg	
Prix en €	Hors TVA	€ 185,95	€ 164,46€	€ 247,11€	€ 98,35
	TVA incl.	€ 225,00	€ 199,00	€ 299,00	€ 119,00

DUH523 / DUH507 / DUH607 / DUH551

TAILLE-HAIES SUR ACCU



DUH523RFE



DUH607Z



DUH551Z

DUH507 & DUH607 :

- Versions économiques
- Compact et extrêmement léger
- Mécanisme de vilebrequin renforcé
- Poignée avec nouvel interrupteur
- Amortissement des vibrations de haute qualité

DUH523 : Jusqu'à l'épuisement du stock

	DUH523RFE	DUH507Z	DUH507F001	DUH607Z	DUH607F001	DUH551Z	
Tension	18 V	18 V	18 V	18 V	18 V	2 x 18 V	
Accus fournis	2 x accu 3,0 Ah	-	1 x accu 3,0 Ah	-	1 x accu 3,0 Ah	-	
Chargeur fourni	DC18RC	-	DC18WC	-	DC18WC	-	
Moteur BL	-	-	-	-	-	-	
Longueur de coupe	52 cm	50 cm	50 cm	60 cm	60 cm	55 cm	
Épaisseur de branches maximale	15 mm	15 mm	15 mm	15 mm	15 mm	18 mm	
Cadence de coupe	2 700 min ⁻¹	2 700 min ⁻¹	2 700 min ⁻¹	2 700 min ⁻¹	2 700 min ⁻¹	2 000-3 600 min ⁻¹	
Puissance de sortie max.	210 W	250 W	250 W	250 W	250 W	320 W	
Prix en €	Poids	3,2 kg	2,7 - 3,0 kg	2,7 - 3,0 kg	2,8 - 3,1 kg	2,8 - 3,1 kg	4,1 kg
	excl. btw	€ 288,43€	€ 123,14	€ 194,21€	€ 128,10	€ 197,52€	€ 263,64
TVA incl.	€ 349,00	€ 149,00	€ 234,99	€ 155,00	€ 239,00	€ 319,00	

DUH506 / DUH606

TAILLE-HAIES SUR ACCU 18 V



DUH606RF

DUH506 & DUH606 :

- Très efficace grâce au moteur BL
- Compact et extrêmement léger
- Mécanisme de vilebrequin renforcé
- Poignée avec nouvel interrupteur
- Amortissement des vibrations de haute qualité

	DUH506Z	DUH506RF	DUH606Z	DUH606RF	
Tension	18 V	18 V	18 V	18 V	
Accus fournis	-	1 x accu 3,0 Ah	-	1 x accu 3,0 Ah	
Chargeur fourni	-	DC18RC	-	DC18RC	
Moteur BL	✓	✓	✓	✓	
Longueur de coupe	50 cm	50 cm	60 cm	60 cm	
Épaisseur de branches max.	20 mm	20 mm	20 mm	20 mm	
Cadence de coupe	4 000 min ⁻¹	4 000 min ⁻¹	4 000 min ⁻¹	4 000 min ⁻¹	
Puissance de sortie max.	320 W	320 W	320 W	320 W	
Prix en €	Poids	2,5 - 2,9 kg	2,5 - 2,9 kg	2,7 - 3,0 kg	2,7 - 3,0 kg
	Hors TVA	€ 172,73	€ 276,86	€ 177,69€	€ 285,12€
TVA incl.	€ 209,00	€ 335,00	€ 215,00	€ 345,00	

DUH502 / DUH602 / DUH752

TAILLE-HAIES SUR ACCU 18 V



DENTS À GÉOMÉTRIE CLASSIQUE



DUH502RT

		DUH502Z	DUH502RT	DUH602Z	DUH602RT	DUH752Z	DUH752RT
Tension		18V	18V	18V	18V	18V	18V
Accus fournis		-	1 x batterie 5,0 Ah	-	1 x batterie 5,0 Ah	-	1 x batterie 5,0 Ah
Chargeur fourni		-	1 x DC18RC	-	1 x DC18RC	-	1 x DC18RC
Moteur BL		✓	✓	✓	✓	✓	✓
Longueur de coupe		50 cm	50 cm	60 cm	60 cm	75 cm	75 cm
Épaisseur de branches max.		21,5 mm	21,5 mm	21,5 mm	21,5 mm	21,5 mm	21,5 mm
Cadence de coupe		2 000 / 3 600 / 4 400 min ⁻¹	2 000 / 3 600 / 4 400 min ⁻¹	2 000 / 3 600 / 4 400 min ⁻¹	2 000 / 3 600 / 4 400 min ⁻¹	2 000 / 3 600 / 4 400 min ⁻¹	2 000 / 3 600 / 4 400 min ⁻¹
Puissance de sortie max.		520 W	520 W	520 W	520 W	520 W	520 W
Poids		3,8 kg	3,8 kg	3,8 kg	3,8 kg	3,8 kg	3,8 kg
Prix en €	Hors TVA	€ 276,86	€ 371,07	285,12€	412,40€	€ 304,96	433,88€
	TVA incl.	€ 335,00	€ 448,99	€ 345,00	€ 499,00	€ 369,00	524,99€

DUH501 / DUH601 / DUH751 / DUH754S

TAILLE-HAIES SUR ACCU 18 V



PROMO

DMR057 gratuit après enregistrement en ligne DUH501RTE



DUH501RTE

DENTS À GÉOMÉTRIE INNOVANTE



DUH754SZ (LAME À SIMPLE TRANCHANT)

GÉOMÉTRIE INNOVANTE

Meilleur résultat de coupe
Moins de friction
Plus grande autonomie de l'accu

		DUH501Z	DUH501RTE	DUH601Z	DUH601PTE	DUH751Z	DUH751PTE	DUH754SZ
Version		Mise en forme	Mise en forme	Mise en forme	Mise en forme	Mise en forme	Mise en forme	Mise en forme
Lames		Double tranchant	Double tranchant	Double tranchant	Double tranchant	Double tranchant	Double tranchant	Simple tranchant
Accus fournis		-	2 x accu 5,0 Ah	-	2 x accu 5,0 Ah	--	2 x accu 5,0 Ah	-
Chargeur fourni		-	1 x DC18RC	-	1 x DC18RD	-	1 x DC18RD	-
Moteur BL		✓	✓	✓	✓	✓	✓	✓
Cadence de coupe		2 000/3 600/4 400 min ⁻¹	2 000/3 600/4 400 min ⁻¹	2 000/3 600/4 400 min ⁻¹	2 000/3 600/4 400 min ⁻¹	2 000/3 600/4 400 min ⁻¹	2 000/3 600/4 400 min ⁻¹	2 000/3 600/4 400 min ⁻¹
Longueur de coupe		50 cm	50 cm	60 cm	60 cm	75 cm	75 cm	75 cm
Épaisseur de branches max.		23,5 mm	23,5 mm	23,5 mm	23,5 mm	23,5 mm	23,5 mm	23,5 mm
Puissance de sortie max.		520 W	520 W	520 W	520 W	520 W	520 W	520 W
Poids		3,8 - 4,5 kg	3,8 - 4,5 kg	3,8 - 4,5 kg	3,8 - 4,5 kg	3,8 - 4,5 kg	3,8 - 4,5 kg	3,4 - 3,9 kg
Prix en €	Hors TVA	€ 301,65	€ 508,26	€ 309,92	574,38€	334,71€	599,17€	461,98€
	TVA incl.	€ 365,00	€ 614,99	€ 375,00	€ 695,00	€ 405,00	€ 725,00	€ 559,00

UH004G / UH005G

TAILLE-HAIES SUR ACCU 40VMAX « VERSION MISE EN FORME »



PROMO

AS001GZ gratuit après enregistrement en ligne UH004GM201 et UH005GM201



UH004GM201

	UH004GZ	UH004GM201	UH005GZ	UH005GM201	
Version	Mise en forme	Mise en forme	Mise en forme	Mise en forme	
Lames	Double tranchant	Double tranchant	Double tranchant	Double tranchant	
Accus fournis	-	2 x BL4040	-	2x BL4040	
Chargeur fourni	-	DC40RA	-	DC40RA	
Cadence de coupe	2 000/3 600/5 000 min ⁻¹	2 000/3 600/5 000 min ⁻¹	2 000/3 600/5 000 min ⁻¹	2 000/3 600/5 000 min ⁻¹	
Longueur de coupe	60 cm	60 cm	75 cm	75 cm	
Épaisseur de branches max.	23,5 mm	23,5 mm	23,5 mm	23,5 mm	
Puissance de sortie max.	720 W	720 W	720 W	720 W	
Poids	4,3 – 4,9 kg	4,3 – 4,9 kg	4,5 – 5,1 kg	4,5 – 5,1 kg	
Prix en €	Hors TVA	€ 371,07	767,77€	€ 404,13	€ 800,83
	TVA incl.	€ 448,99	€ 929,00	€ 489,00	€ 969,00

UH006G / UH007G

TAILLE-HAIES SUR ACCU 40VMAX « VERSION DE RABATTAGE »



PROMO

AS001GZ gratuit après enregistrement en ligne UH006GM201 et UH007GM201



UH006GM201

	UH006GZ	UH006GM201	UH007GZ	UH007GM201	
Version	Rabattage	Rabattage	Rabattage	Rabattage	
Lames	Double tranchant	Double tranchant	Double tranchant	Double tranchant	
Accus fournis	-	2 x BL4040	-	2x BL4040	
Chargeur fourni	-	DC40RA	-	DC40RA	
Cadence de coupe	2 000 / 3 000 / 4 000 min ⁻¹	2 000 / 3 000 / 4 000 min ⁻¹	2 000 / 3 000 / 4 000 min ⁻¹	2 000 / 3 000 / 4 000 min ⁻¹	
Longueur de coupe	60 cm	60 cm	75 cm	75 cm	
Épaisseur de branches max.	25 mm	25 mm	25 mm	25 mm	
Puissance de sortie max.	720 W	720 W	720 W	720 W	
Poids	4,4 – 5,0 kg	4,4 – 5,0 kg	4,6 – 5,2 kg	4,6 – 5,2 kg	
Prix en €	Hors TVA	€ 371,07	767,77€	€ 404,13	€ 800,83
	TVA incl.	€ 448,99	€ 929,00	€ 489,00	€ 969,00

UN460W / DUN461 / DUN500

TAILLE-HAIES SUR PERCHE SUR ACCU (CXT/LXT)



DUN461WST

DUN500WZ

DUN500WZ (520 W)

- Lame réglable en 6 positions
- Double poignée pour plus de confort
- Géométrie des dents innovante
- Longueur totale : 2,1 m

DUN461

- Géométrie de dents standard
- Tige télescopique 1,9 m et 2,5 m

	UN460WDZ	UN460WDWA	DUN461WZ	DUN461WST	DUN500WZ	
Plateforme d'accu	12Vmax (CXT)	12Vmax (CXT)	18 V (LXT)	18 V (LXT)	18 V (LXT)	
Accus fournis	-	1 x accu 2,0 Ah	-	1 x batterie 5,0 Ah	-	
Chargeur fourni	-	DC10WD	-	DC18SD	-	
Longueur de coupe	46 cm	46 cm	46 cm	46 cm	50 cm	
Épaisseur de branches maximale	18 mm	18 mm	18 mm	18 mm	23,5 mm	
Longueur totale	1,889 à 2,511 mm	1,889 à 2,511 mm	1,889 à 2,511 mm	1,889 à 2,511 mm	2,115 mm	
Moteur BL	-	-	-	-	✓	
Cadence de coupe	3 600 min ⁻¹	3 600 min ⁻¹	3 600 min ⁻¹	3 600 min ⁻¹	2 000/3 600/4 400 min ⁻¹	
Fonction inverse	✓	✓	✓	✓	✓	
Poids	2,8-3,0 kg	2,8 - 3,0 kg	3,0 - 3,3 kg	3,4 kg	3,9 - 4,3 kg	
Prix en €	Hors TVA	€ 156,20	247,11€	€ 164,46€	€ 304,96	392,56€
	TVA incl.	€ 189,00	€ 299,00	€ 199,00	€ 369,00	€ 475,00

LM001C

TONDEUSE À GAZON AVEC ALIMENTATION DIRECTE VIA BATTERIE



- 3 RÉGLAGES :
- STANDARD
 - SOUPLE, SANS CHARGE
 - FONCTIONNEMENT SILENCIEUX



LM001CZ



CONCEPTION DE LAME ÉCONOME EN ÉNERGIE (bas de l'appareil)

BL MOTOR **XPT** **SOFT NO LOAD**
EXTREME PROTECTION TECHNOLOGY



LM001C AVEC MONTAGE PDC01/PDC1200 (Support d'alimentation portable non inclus)

		LM001CZ
Plateforme		Support d'alimentation
Puissance de sortie max.		1600 W
Largeur de coupe		53 cm
Hauteur de coupe		20 à 100 mm
Capacité du bac de ramassage		70 l
Mulching		✓
À traction automatique		✓
Châssis		Acier
Zone recommandée		1 500 - 3 000 m ²
Poids		41,9 kg
Prix en €	Hors TVA	€ 1 073,55
	TVA incl.	€ 1 299,00

ACCESSOIRES POUR LE SUPPORT D'ALIMENTATION PORTABLE

Adaptateur :
 réf. 191N62-4
 € 170,90 hors TVA
 € 206,79 TVA incl.



Non seulement pour une utilisation avec des machines à connexion directe

Adaptateur :
 réf. 191J51-5
 € 177,90 Hors TVA
 € 215,26 TVA incl.



Les machines standard qui fonctionnent avec des batteries 40 Vmax, 2 x 18 V ou 18 V peuvent également être connectées à la batterie à l'aide de l'adaptateur approprié.

Adaptateur :
 réf. 191J50-7
 € 122,50 hors TVA
 € 148,23 TVA incl.



PDC1200

avec batterie intégrée pour 36V/40Vmax

PDC01

peut contenir jusqu'à 4 piles 18 V

Fonctionne uniquement avec l'alimentation portable de Makita

UV3200/UV3600

SCARIFICATEURS ÉLECTRIQUES



UV3200



UV3600

		UV3200	UV3600
Capacité nominale		1300 W	1800 W
Largeur de travail		32 cm	36 cm
Châssis en polypropylène		✓	✓
Poids		15 kg	18,3 kg
Prix en €	Hors TVA	€ 185,95	271,90€
	TVA incl.	225,00€	329,00€

DLM536 / DLM533

TONDEUSES À GAZON SUR ACCU
2 X 18 V

PROMO

BL1850B gratuit
après enregistrement
en ligne

18v + 18v → 36v

XPT
EXTREME PROTECTION TECHNOLOGY

BL
MOTOR



DLM536Z



DLM533Z

		DLM536Z	DLM533Z
Tension		2x 18 V	2x 18 V
Chargeur fourni		-	-
Accus fournis		-	-
Puissance de sortie max.		1600 W	1600 W
Largeur de coupe		53 cm	53 cm
Surface de terrain recommandée		1 600 - 1 800 m ²	1 600 - 1 800 m ²
Châssis		Acier	Aluminium
À traction automatique		✓	✓
Capacité du bac de ramassage		60 l	60 l
Mulching		✓	✓
Poids		39,0 - 42,8 kg	39,0 - 42,8 kg
Prix en €	Hors TVA	€ 1 032,23	€ 1 280,17
	TVA incl.	€ 1 249,00	€ 1 549,00

LM001G / LM002G

TONDEUSES À GAZON SUR ACCU 40VMAX

XGT

XGT
40V
LITHIUM
max

SOFT
NOLOAD

WG
WETGUARD

BL
MOTOR

3 vitesses : standard, silencieuse et automatique (soft no load).

Nouveau moteur BL puissant avec rotor extérieur, spécialement développé pour les tondeuses à gazon.

Alimentation avec deux accus XGT en parallèle (36 V). Basculement automatique lorsqu'un accu est vide

Grandes roues Ø 230 mm pour une meilleure traction et une conduite confortable sur les terrains accidentés.

Plateau de coupe en acier robuste

Vitesse réglable en continu sur une large plage (0,5 à 1,5 km/h).

Poignée résistante qui peut être pliée sans l'aide d'outils.

Grande capacité du réservoir. De série avec un bouchon de mulching et un bouchon pour l'éjection de l'herbe à l'arrière.

Compatible Wetguard/IPX4 Construction offrant une excellente résistance à l'infiltration d'eau.

La lame standard convient au mulching et à la collecte du gazon. Des lames de coupe spéciales sont disponibles séparément.

		LM001GZ	LM002GZ
Tension		36 V (40Vmax)	36 V (40Vmax)
Puissance de sortie max.		1 900 W	1 900 W
Largeur de coupe		48 cm	53 cm
Surface de terrain recommandée		1 600 - 1 800 m ²	1 700 - 2 000 m ²
Vitesse à vide		2 500/3 200 min ⁻¹	2 300/2 800 min ⁻¹
Hauteur de coupe		20 à 100 mm	20 à 100 mm
Vitesse de conduite		1,5 - 5,0 km/h	1,5 - 5,0 km/h
Capacité du réservoir		62 l	70 l
Poids		28,0 - 33,0 kg	29,5 - 34,7 kg
Prix en €	Hors TVA	€ 1 106,61	€ 1 189,26
	TVA incl.	€ 1 339,00	€ 1 439,00

DLM330

TONDEUSES À GAZON SUR ACCU 18 V



DLM330S1M

		DLM330Z	DLM330SM
Tension		1 x 18 V	1 x 18 V
Accus fournis		-	1 x accu 4,0 Ah
Chargeur fourni		-	DC18SD
Puissance de sortie max.		450 W	450 W
Largeur de coupe		33 cm	33 cm
Surface de terrain recommandée		200 - 450 m ²	200 - 450 m ²
Châssis		Polypropylène	Polypropylène
À traction automatique			
Capacité du bac de ramassage		30 l	30 l
Mulching		✓	✓
Poids		11,6 - 12,5 kg	11,6 - 12,5 kg
Prix en €	Hors TVA	€ 230,58	€ 296,69
	TVA incl.	€ 279,00	€ 358,99

DLM432

TONDEUSES À GAZON SUR ACCU 2 X 18 V



DLM432PT2

		DLM432Z	DLM432PT2
Tension		2 x 18 V	2 x 18 V
Accus fournis		-	2 x accu 5,0 Ah
Chargeur fourni		-	DC18RD
Puissance de sortie max.		900 W	900 W
Largeur de coupe		43 cm	43 cm
Surface de terrain recommandée		300 - 575 m ²	300 - 575 m ²
Châssis		Polypropylène	Polypropylène
À traction automatique		-	-
Capacité du bac de ramassage		50 l	50 l
Mulching		Optioneel	Optioneel
Poids		14,3 kg	14,3 kg
Prix en €	Hors TVA	€ 329,75	€ 486,78
	TVA incl.	€ 399,00	€ 589,00

La « surface de tonte max. recommandée » est la surface maximale pour laquelle la machine est adaptée en termes de puissance, de mécanique et de largeur de travail. Attention, cela ne correspond pas forcément à l'autonomie, qui dépend du type de batteries utilisées et des conditions de tonte (hauteur et densité de l'herbe, pente du terrain, etc.). Les batteries peuvent donc devoir être rechargées pour assurer la tonte de tout le terrain.

DLM480 / DLM481 / DLM539

TONDEUSES À GAZON SUR ACCU 2 X 18 V



DLM481CT2

DLM539CT2

		DLM480CT2	DLM481CT2	DLM539CT2
Tension		2 x 18 V	2 x 18 V	2 x 18 V
Accus fournis		2 x accu 5,0 Ah	2 x accu 5,0 Ah	2 x accu 5,0 Ah
Chargeur fourni		DC18SH	DC18SH	DC18SH
Puissance de sortie max.		860 W	860 W	860 W
Largeur de coupe		48 cm	48 cm	53,4 cm
Surface de terrain recommandée		400 - 800 m ²	400 - 800 m ²	500 - 1 000 m ²
Châssis		Polypropylène	Polypropylène	Polypropylène
À traction automatique		-	✓	✓
Capacité du bac de ramassage		62 l	62 l	70 l
Mulching		✓	✓	✓
Poids		24,5 - 26,8 kg	27,1 - 29,3 kg	28,0 - 30,5 kg
Prix en €	Hors TVA	€ 742,98	€ 784,30	€ 908,26
	TVA incl.	€ 899,00	€ 949,00	€ 1 098,99

DLM463 / DLM465

TONDEUSES À GAZON SUR ACCU 2 X 18 V

PROMO

BL1850B gratuit après enregistrement en ligne



DLM463PT2

DLM465PT2

		DLM463Z	DLM463PT2	DLM465Z	DLM465PT2
Tension		2x 18 V	2x 18 V	2x 18 V	2x 18 V
Accus fournis		-	2 x 5,0 Ah	-	2 x 5,0 Ah
Chargeur fourni		-	DC18RD	-	DC18RD
Puissance de sortie max.		1450 W	1450 W	1600 W	1600 W
Largeur de coupe		46 cm	46 cm	46 cm	46 cm
Surface de terrain recommandée		800 - 1 600 m ²	800 - 1 600 m ²	1 600 - 1 800 m ²	1 600 - 1 800 m ²
Châssis		Acier	Acier	Acier	Acier
À traction automatique		-	-	✓	✓
Capacité du bac de ramassage		60 l	60 l	60 l	60 l
Mulching		✓	✓	✓	✓
Poids		25,3 - 27,6 kg	25,3 - 27,6 kg	35,3 - 39,0 kg	35,3 - 39,0 kg
Prix en €	Hors TVA	€ 652,07	€ 891,74	€ 949,59	€ 1 197,52
	TVA incl.	€ 789,00	€ 1 079,00	€ 1 149,00	€ 1 449,00

UB101D

SOUFFLEUR SUR ACCU 12VMAX



UB101DZ

Tension	10,8 V (12Vmax)	
Accus fournis	-	
Chargeur fourni	-	
Vitesse d'air	65 m/s	
Débit max.	2,6 m³/min	
Force de soufflage max.	1,6 N	
Poids	1,4 - 1,9 kg	
Prix en €	Hors TVA	€ 73,55
	TVA incl.	€ 89,00

DUB186

SOUFFLEUR SUR ACCU 18 V



DUB186Z

Tension	18 V	
Accus fournis	-	
Chargeur fourni	-	
Vitesse d'air	56 m/s	
Débit max.	3,2 m³/min	
Force de soufflage max.	2,5 N	
Poids	1,6 - 2,1 kg	
Prix en €	Hors TVA	€ 73,55
	TVA incl.	€ 89,00

DUB184

SOUFFLEUR DE FEUILLES SUR ACCU 18 V



DUB184Z

DUB184RT

Tension	18 V	18 V	
Accus fournis	-	1 x BL1850B	
Chargeur fourni	-	DC18RC	
Vitesse d'air	49 m/s	49 m/s	
Débit max.	12,7 m³/min	12,7 m³/min	
Force de soufflage max.	10,9 N	10,9 N	
Poids	2,5 - 3,0 kg	2,5 - 3,0 kg	
Prix en €	Hors TVA	€ 147,93	€ 243,80
	TVA incl.	€ 179,00	€ 295,00

DUB362

SOUFFLEUR DE FEUILLES SUR ACCU 2 x 18 V



DUB362Z

DUB362TX1

Tension	2x18V	2x18V	
Accus fournis	-	4 x BL1850B	
Chargeur fourni	-	DC18RD	
Vitesse d'air	54 m/s	54 m/s	
Débit max.	13,4 m³/min	13,4 m³/min	
Force de soufflage max.	14,4 N	14,4 N	
Poids	3,5 - 4,2 kg	3,5 - 4,2 kg	
Prix en €	Hors TVA	255,37€	€ 561,16
	TVA incl.	€ 309,00	€ 679,00

UB001G

SOUFFLEUR DE FEUILLES SUR ACCU 40VMAX



PROMO

AS001GZ gratuit après enregistrement en ligne UB001GM101



UB001GZ

UB001GM101

Tension	36V (40Vmax)	36V (40Vmax)	
Accus fournis	-	1x BL4040	
Chargeur fourni	-	DC40RA	
Vitesse d'air	64 m/s	64 m/s	
Débit max.	16,0 m³/min	16,0 m³/min	
Force de soufflage max.	12 N (17 N en mode boost)	12 N (17 N en mode boost)	
Poids	3,1 - 3,9 kg	3,1 - 3,9 kg	
Prix en €	Hors TVA	255,37€	€ 519,83
	TVA incl.	€ 309,00	628,99€

DUB363

SOUFFLEUR / ASPIRATEUR DE FEUILLES SUR ACCU 2 x 18 V



Fourni avec set d'aspiration de feuilles

DUB363ZV

Tension	2 x 18 V	
Accus fournis	-	
Chargeur fourni	-	
Vitesse d'air	54 m/s	
Débit max.	13,4 m³/min	
Force de soufflage max.	14,4 N	
Poids	4,5 - 6,6 kg	
Prix en €	Hors TVA	€ 313,22
	TVA incl.	€ 379,00

DUB187

SOUFFLEUR/ASPIRATEUR DE FEUILLES SUR ACCU 18V



- Aspirateur/souffleur de feuilles économique
- Vitesse modulable et cruise control (maintien de la vitesse sélectionnée)
- Turbine avec lame de hachage
- Passage de l'aspiration au soufflage à l'aide d'un levier



DUB187T001

NOUVEAU

NOUVEAU

	DUB187Z	DUB187T001
Tension	18V	18V
Accus fournis	-	BL1850B
Chargeur fourni	-	DC18WC
Vitesse de l'air (soufflage)	64 m/s	64 m/s
Débit max. (aspiration)	6,1 m³/min	6,1 m³/min
Dépression max.	33 mbar	33 mbar
Force de soufflage max.	4,2 N	4,2 N
Poids	3,7 - 4,0 kg	3,7 - 4,0 kg
Prix en €	Hors TVA	€ 172,73
	TVA incl.	€ 209,00
Prix en €	Hors TVA	€ 271,90€
	TVA incl.	€ 329,00

Accessoire en option

GB00000165

Embout en T adapté à DUB187

€ 7,50 (Hors TVA) / € 9,08 (TVA incl.)



UB001CZ

SOUFFLEUR DE FEUILLES AVEC RACCORDEMENT DIRECT AU SUPPORT D'ALIMENTATION



NE PEUT ÊTRE RACCORDÉ QU'AU SUPPORT D'ALIMENTATION PORTABLE PDC01 / PDC12000

DÉBIT D'AIR AJUSTÉ POUR DE MEILLEURES PERFORMANCES ET UNE PLUS GRANDE FACILITÉ D'UTILISATION

NIVEAU SONORE BAS LÉGER



UB001CZ

Plateforme	Support d'alimentation PDC01 ou PDC1200	
Vitesse d'air max.	70 m/s	
Débit max.	17,6 m³/min	
Force de soufflage max.	15 N (20 N en mode boost)	
Poids	2,6 kg	
Prix en €	Hors TVA	€ 301,65
	TVA incl.	€ 365,00

UB002CZ

SOUFFLEUR DE FEUILLES PORTÉ SUR LE DOS AVEC CONNEXION DIRECTE AU SUPPORT D'ALIMENTATION



ACCU NON INCLUS !

UB002CZ

Plateforme	Support d'alimentation PDC1200	
Vitesse d'air	71,7 m/s	
Débit max.	19 m³/min	
Force de soufflage max.	20 N (22 N en mode boost)	
Niveau de pression acoustique	81 dB (A)	
Poids	15,9 - 16,1 kg	
Prix en €	Hors TVA	€ 625,07€
	TVA incl.	€ 789,00



Le support d'alimentation peut être fixé sur la machine en un mouvement.



Interrupteur à vitesse variable et levier régulateur de vitesse.



Le levier de commande peut être déplacé et incliné horizontalement.

Makita[®]
PROFESSIONALS AT WORK

DÉPLIANT PROMOTIONNEL OUTILLAGE DE JARDIN DIVERS

01/10/2023 - 31/12/2023



Jan-Baptist Vinkstraat 2
B-3070 Kortenbergh

Makita[®]

www.makita.be

Images non contractuelles. Les caractéristiques techniques et les prix sont fournis à titre indicatif et sous réserve de fautes d'impression. Prix conseillés hors Bébat et Recupel. Numéro d'enregistrement/taxe environnementale : 400/0000042/81. Promotions valables jusqu'à l'épuisement du stock.

RÉF : PLFFR23-24